

Tehnička dokumentacija štanda
Hrvatske turističke zajednice



sajmovi / jesen 2014 / 2015 / 2016

Sadržaj



OPĆI TURISTIČKI SAJMOVI

1 KONCEPT RJEŠENJA	////////////////////////////////////	2
2 TIPOVI ŠTANDOVA	////////////////////////////////////	3
3 SUIZLAGAČKA MJESTA	////////////////////////////////////	12
4 DETALJI ŠTANDA	////////////////////////////////////	14
<ul style="list-style-type: none">• Detalj 1 - Konstrukcija za donji dio štanda• Detalj 2 - Rešetkasta konstrukcija• Detalj 3 - LED ekrani• Detalj 4 - Pozadina LED ekrana (MESH)• Detalj 5 - HTZ pult• Detalj 6 - Suizlagački pult• Detalj 7 - Zaokretna vrata• Detalj 8 - Klizna vrata• Detalj 9 - Ploča za suizlagače na 7m²• Detalj 10 - Skladište i ostale pomoćne prostorije• Detalj 11 - Ostala oprema i najmeštaj		
5 ELEKTROINSTALACIJE	////////////////////////////////////	29
6 RASVJETA	////////////////////////////////////	30
7 AV OPREMA	////////////////////////////////////	31

KONGRESNI SAJMOVI

1 KONCEPT RJEŠENJA	////////////////////////////////////	37
2 TIP ŠTANDA (tlocrt, 3D prikaz, presjek)	////////////////////////////////////	38
3 SUIZLAGAČKI PROSTOR 4M²	////////////////////////////////////	42
4 DETALJI ŠTANDA	////////////////////////////////////	43
<ul style="list-style-type: none">• Konstrukcija, LED, Pozadina LED ekrana, HTZ pult, VRATA 1 - kao opći sajmovi• Suizlagački pult• Pomoćne prostorije - prostor za grupne prezentacije, skladište kao na općim sajmovima• Ostala oprema i namještaj (stolice, barske stolice, okrugli stol - kao kod općih sajмова) - šank, klupa za sjedenje		

Opći turistički sajmovi

/ I



Koncept rješenja

/ 01

OPIS KONCEPCIJE RJEŠENJA

Ovo rješenje nudi sistem štandova različite veličine unutar jedinstvenog i prepoznatljivog koncepta. Izduljeni krug u obliku elipse predstavlja formu koja će se primjenjivati na najvećim sajmovima. Smanjivanjem osnovnog rješenja te svođenjem štanda na sam kružni oblik i daljnjim segmentiranjem kruga dobiva se najmanja varijanta štanda primjerena za skromnije nastupe HTZ-a.

Osnovni vizualni element svakog štanda je LED zavjesa, svjetleći ekran koji se formira i opisuje glavnu formu štanda - elipsu, krug ili segment kruga kod najmanjih varijanti. LED ekran je podignut na gornju etažu što osigurava široku vidljivost i brzo percipiranje štanda HTZ-a unutar izložbene dvorane. Forma LED ekrana opisuje i definira donji, pristupni dio štanda.

Unutar štanda smješteni su pultovi, zasebni boksovi za razgovore i prezentacije te ostali korisni i tehnički prostori za funkcioniranje, ali i komunikaciju sa svim posjetiteljima budućih sajmova. Ovakav način prostorne dispozicije, osim jednostavne prepoznatljivosti, osigurava i maksimalnu funkcionalnost za sve posjetitelje koji se približavaju i posjećuju štand. Također, na ovakav način osigurana je i velika upadljivost i uočljivost štanda u gužvi izlagača i vreloj sajamskoj atmosferi.

Na LED ekran će se projicirati unaprijed snimljen i montiran propagandni film, a na razglas će se puštati unaprijed pripremljena prikladna glazba.

Ostali elementi, pultovi HTZ-a i suizlagača svojim izgledom uklapaju se u osnovnu prostornu zamisao i definiraju pristupni prostor.

Sam štand opremljen je rasvjetom koja osigurava naglašavanje pojedinih točaka, ali naravno i dostatnu opću osvjetljenost koja omogućuje jasno komuniciranje.

Pod se oblaže u mat plavi iveral, rubovi poda obloženi su kutnim aluminijskim lajsnama.

Svi pultovi suizlagača opremljeni su plazma ekranima. Printani kadrovi, grafika koja se definira za svaki sajam ukrašava zidove tj pozadine boksova za razgovore i sve raspoložive plohe pomoćnih prostorija, dočaravajući posjetiteljima hrvatsku turističku ponudu.

Razvoj tehnologije omogućuje da se QR kodovima svim posjetiteljima osigura brz put do informacija, što i predstavlja krajnji cilj cijelog zadatka u današnjem svijetu brzine i velike pokretljivosti.

Dinamičnost štanda, izmjena slika na LED ekranu, otvorenost štanda i jednostavan pristup informacijama predstavljaju odgovor na dinamičan život, prekrasan svijet u kojem živimo i u koji pozivamo sve da nam se pridruže.

Tipovi štandova

/ 02

TIPOVI OPĆIH ŠTANDOVA

Štand Hrvatske turističke zajednice je podijeljen na:

- HTZ dio na kojem se nalazi 1-2 pulta HTZ-a, okrugli stol sa stolice,
- Suizlagački dio – opcije 5m² i 7m²
- Pomoćne prostorije variraju ovisno o veličini štanda i sajmu: skladište / kuhinja, tehnika, VIP prostorija (u pravilu samo na sajmu ITB i WTM i kada smo zemlja partner nekog sajma)

Tipovi štandova razlikuju se po veličini štanda (dimenzijama strana) tj. promjeru rampe rešetkaste konstrukcije na koju se vješa video zid. Hrvatska turistička zajednica tehničkom izvođaču za svaki sajam daje precizan projektni zadatak (dimenzije štanda, lokacija štanda unutar hale, broj suizlagača od 5m² i 7m², potrebne pomoćne prostorije, mali ili veliki pult HTZ-a, logo znakovi i QR kodovi svih suizlagača te motivi za suizlagačka mjesta od 7m², pomoćne prostorije i slično).

U nastavku su 4 vrste tipova štanda i neke opcije mogućih dimenzija:

1 / **ŠTAND TIP „A“** - Rampa na većim štandovima je 9 m, što znači da bi štand trebao biti minimalno 10mX10m (rampa u obliku kruga) ili npr. jedan od najveći štandova koji planiramo 10mx20m (rampa u obliku elipse). Ovaj štand je uvijek sa 4 otvorene strane. Na prikazu tlocrta štanda TIP „A“ u legendi su navedeni elementi štanda koji se pojavljuju i kod ostalih tipova štandova.

2 / **ŠTAND TIP „B“** – Rampa na ovom tipu štanda, kada je u obliku kruga iznosi 7m, što znači da je štand minimalno 8m širok, a izduživanjem krug poprima elipsasti oblik. Ovaj tip štanda je uvijek sa 4 otvorene strane.

3 / **ŠTAND TIP „C“** – štand sa 3 otvorene strane, sa ½ rampe širine 7 m.

4 / **ŠTAND TIP „D“** – štand sa 2 otvorene strane, sa ¼ rampe širine 7 m.

Tipovi štandova

TLOCRT / TIP A

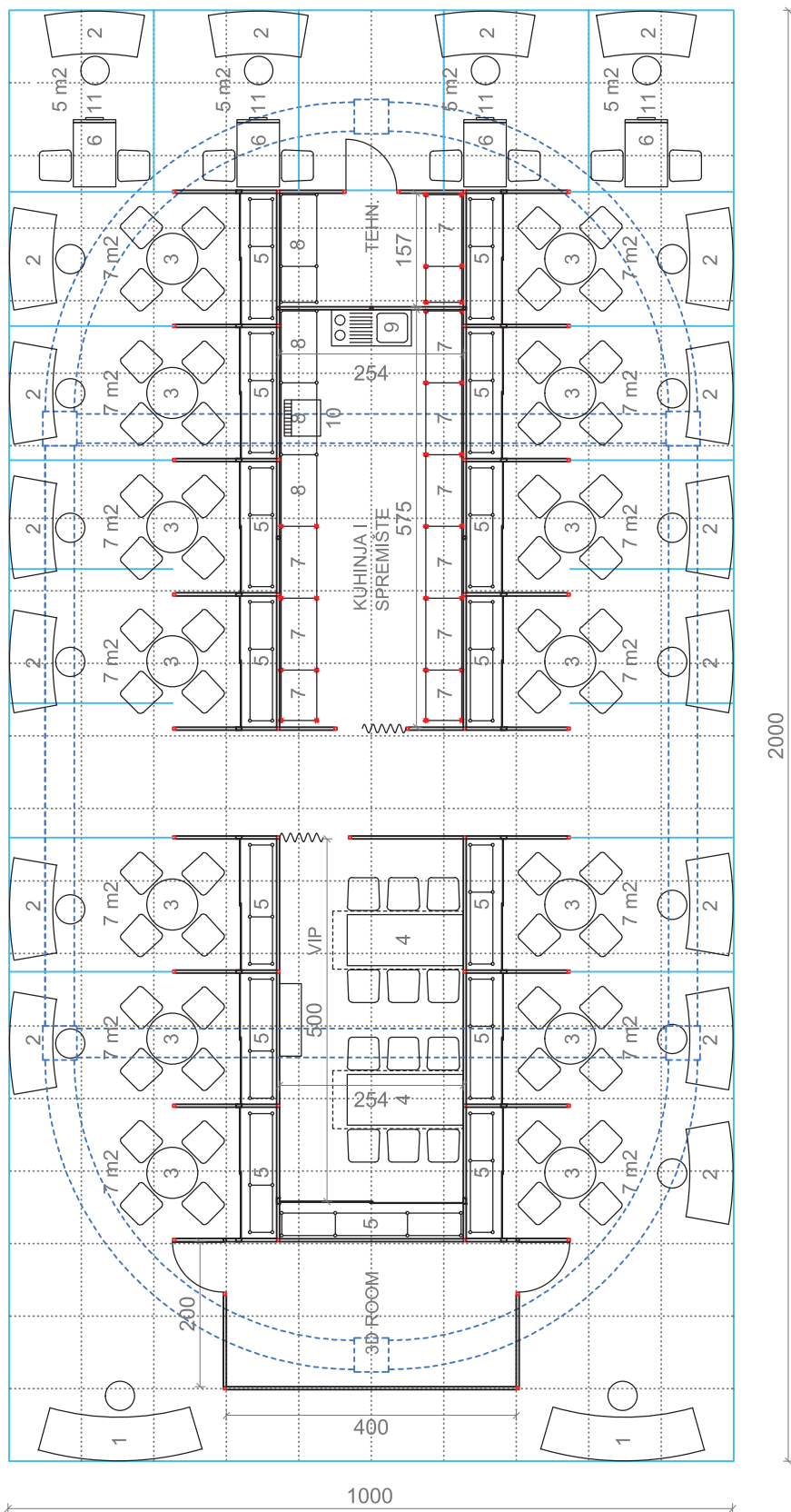

- 1 - info pult HTZ
- 2 - info pult izlagača
- 3 - garnitura za sjedenje izlagača, stol P=80cm stol 120x80cm
- 4 - VIP garnitura za sjedenje, stol - 70x160cm
- 5 - garderoba sa policama u velikom ormaru
- 6 - niski ormarić 80x35x75cm
- 7 - regal police
- 8 - radna ploha vis. 1m
- 9 - mini kuhinja
- 10 - hladnjak
- 11 - totem sa prospektima

Tipovi štandova

/ 3D VIZUALIZACIJA



Tipovi štandova

/ 3D VIZUALIZACIJA

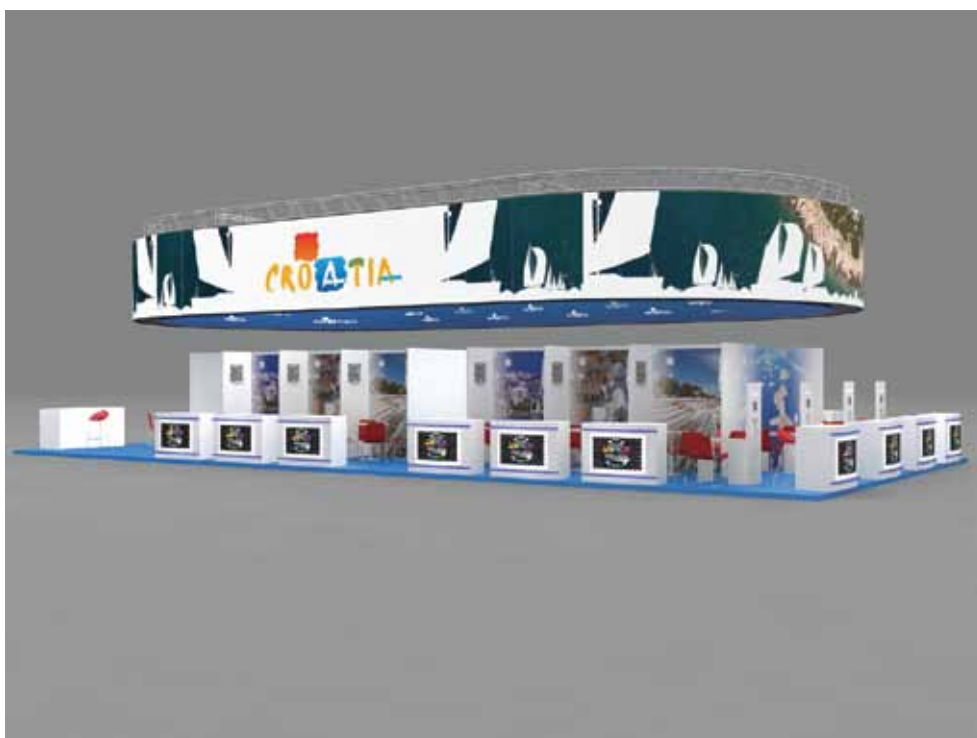

Tipovi štandova

/ POGLED ŠTANDA

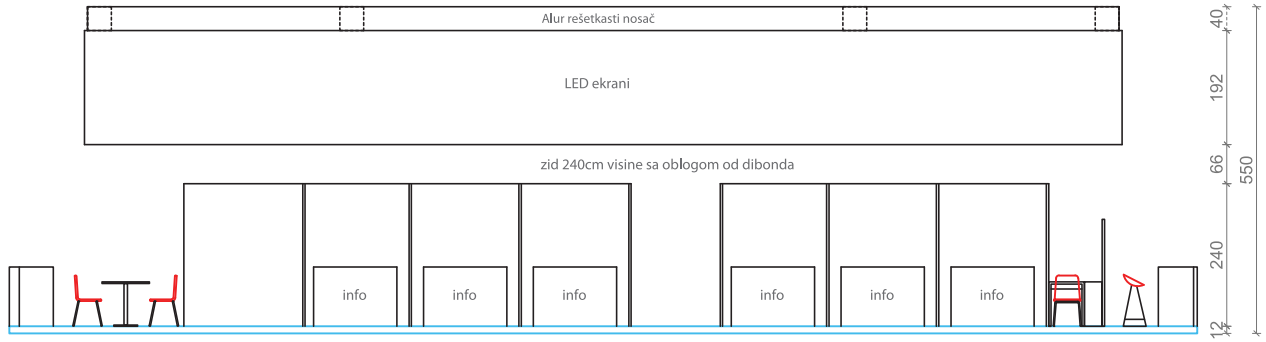

/ PRESJEK ŠTANDA

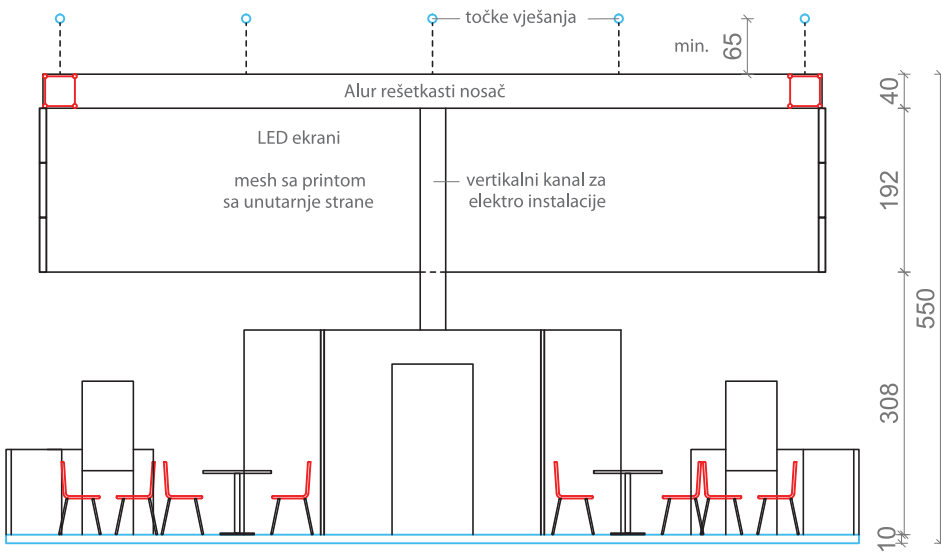

Tipovi štandova

TLOCRT / TIP A

ŠTAND 10x14m - krug 9m

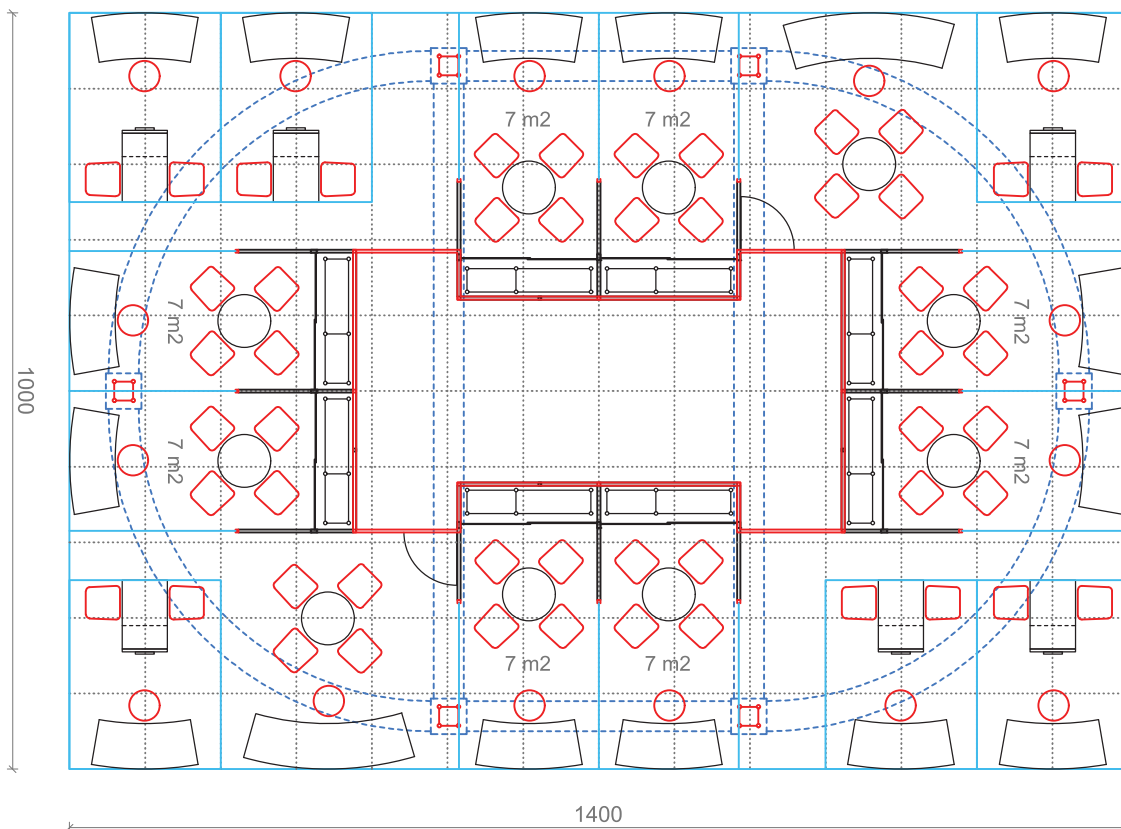

ŠTAND 10x10m - krug 9m

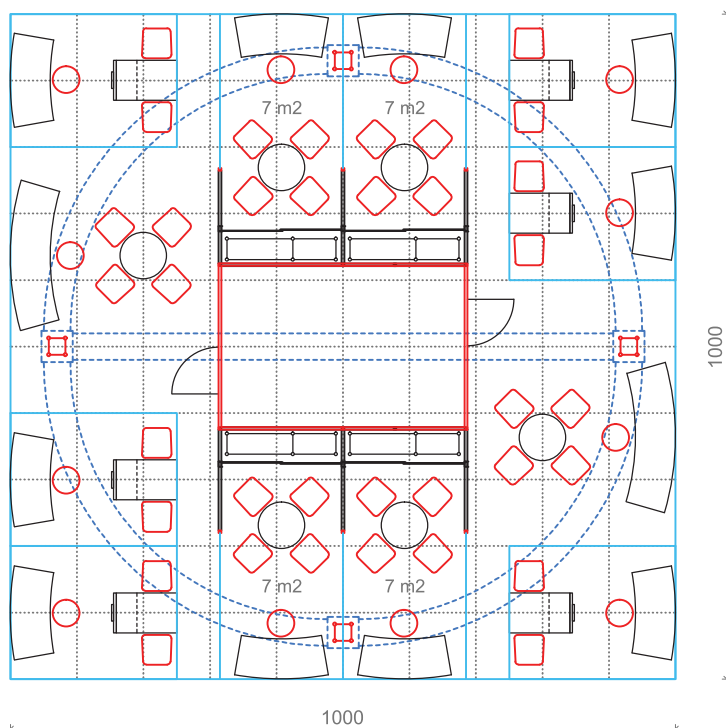

Tipovi štandova

TLOCRT / TIP B

ŠTAND 8x10m - krug 7m

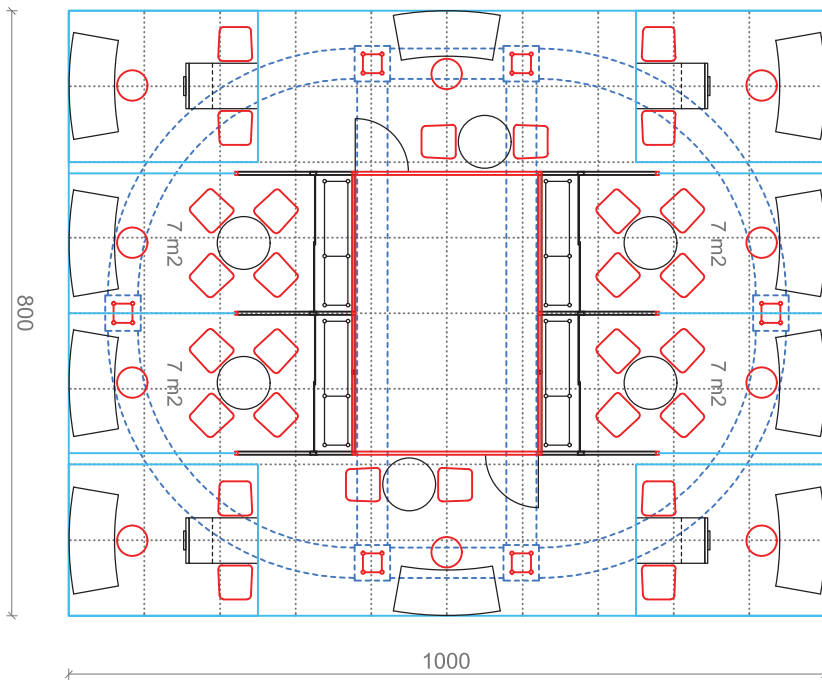

ŠTAND 8x8m - krug 7m

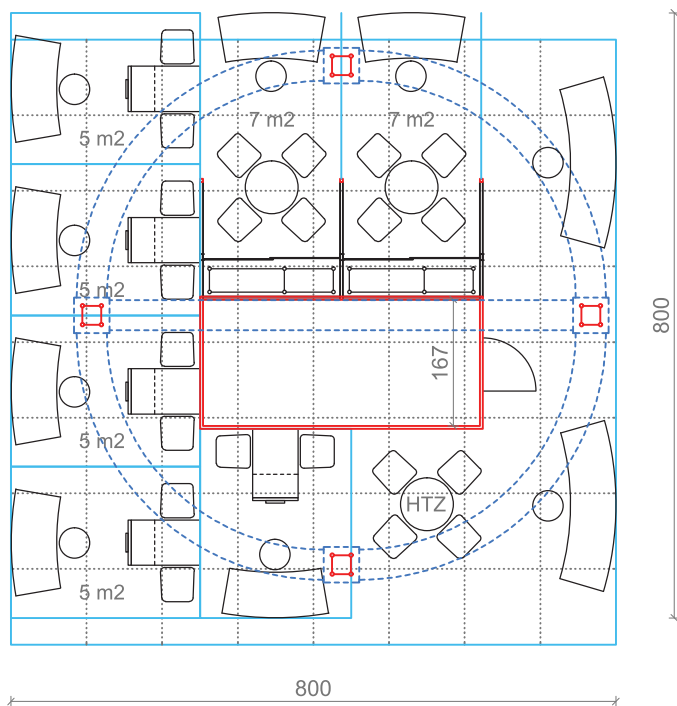

Tipovi štandova

TLOCRT / TIP B

ŠTAND 9x9m - krug 7m

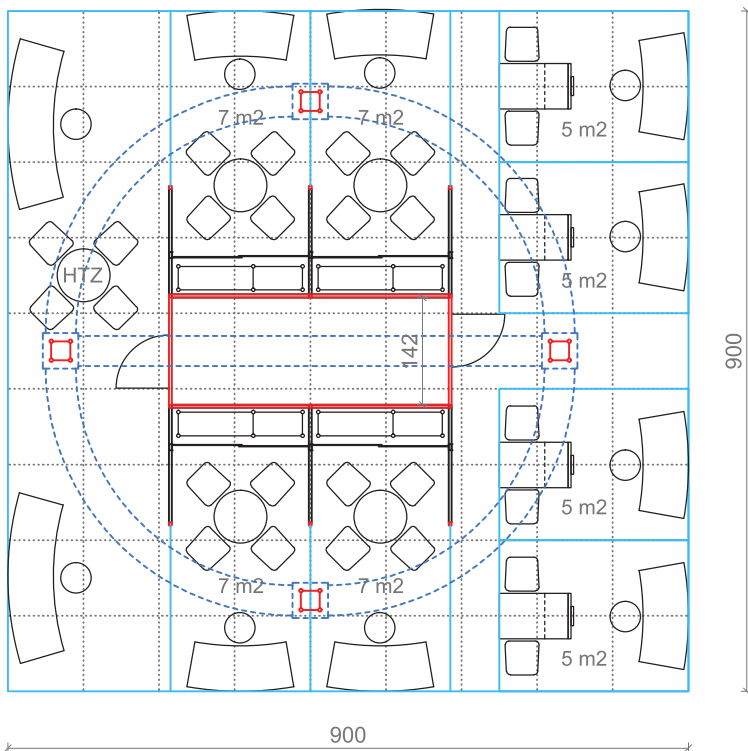

/ TIP C

ŠTAND 8x5m - krug 7m - zatvoren s jedne strane

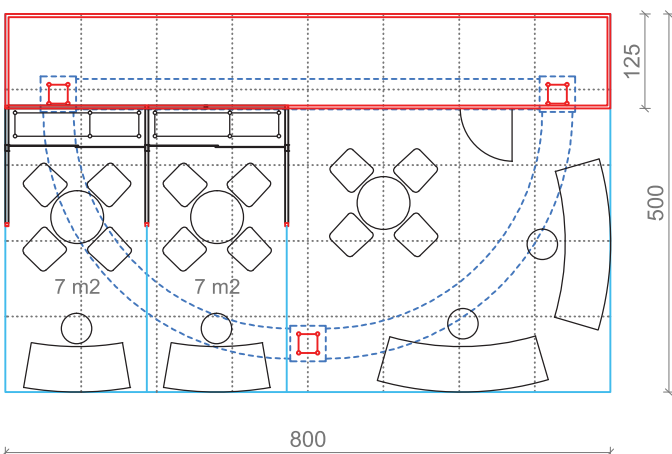

Tipovi štandova

TLOCRT / TIP C

ŠTAND 8x5m - krug 7m - zatvoren s jedne strane

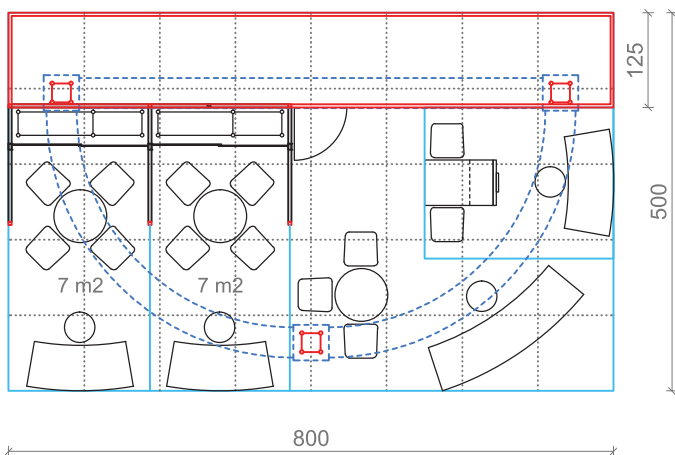

/ TIP D

ŠTAND 5x5m - krug 7m - zatvoren s dvije strane

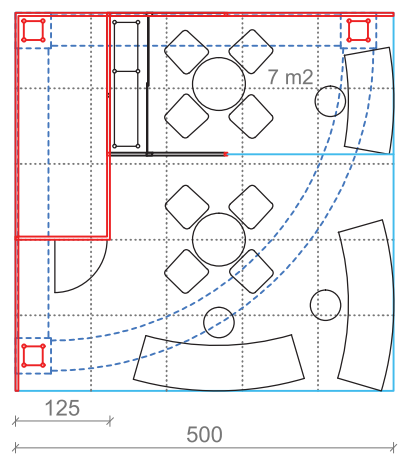

ŠTAND 5x5m - krug 7m - zatvoren s dvije strane

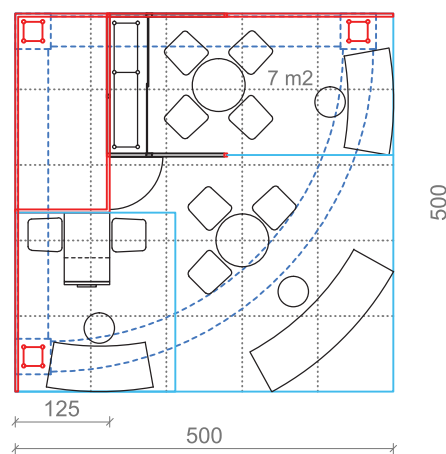

Suizlagačka mjesta

/ 03

Površina 7m²

- 1 utičnica za 3 priključka unutar pulta
- 1 utičnica kod stola
- 1 x ECT Source Four ParNEL za pult (postavlja se na rampu video zida)
- 2 x Tobias Grau Go Minispot Go, h: 270mm (postavljaju se na pregradne plohe iznad logo znaka i QR koda)

QR code za boxove suizlagača, print na plexi ploči 8mm, 50x50cm

Na suizlagačkom štandu od 7m² nalazi se slijedeća oprema: stol, 4 stolca, 1 barska stolica, koš za smeće, logo znak i QR kod na bočnim pregradama suizlagačkih mjesta, ugradbeni ormar ukrašen grafičkim motivom te info pult sa plazmom i DVD uređajem.

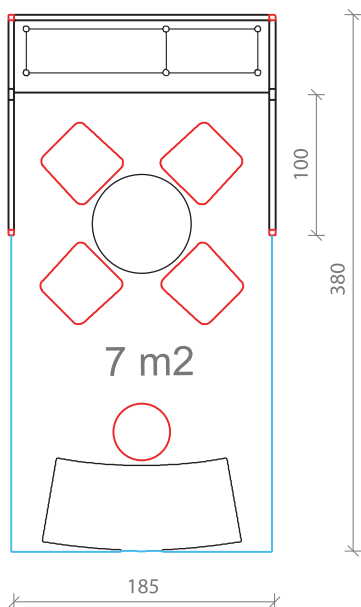
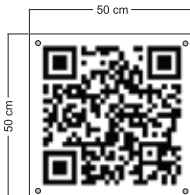

Tlocrt suizlagačkog mjesta



Fontovi korišteni za suizlagače bez svojih logotipa: Futura Md BT, Regular



3D prikaz suizlagačkog mjesta

Suizlagačka mjesta

Površina 5m²

- 1 utičnica za 3 priključka unutar pulta
- 1 utičnica kod stola
- 1 x ECT Source Four ParNEL za pult (postavlja se na rampu video zida)
- 1 x Tobias Grau Go Minispot Go, h: 270mm (postavlja se na totem)

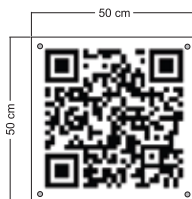

QR code za boxove suizlagača, print na plexi ploči 8mm, 50x50cm



Na suizlagačkom štandu od 5m² nalazi se slijedeća oprema: stol od bijelog iverala (na stolu je print) sa totemom i ormarićem s vratima i ključem, 2 stolca, 1 barska stolica, koš za smeće, 2 pleksiglas zidna stalka za prospekte, pvc fulcolor naljepnica s logotipom suizlagača, pvc color naljepnica s QR kodom suizlagača te info pult sa plazmom i DVD uređajem.

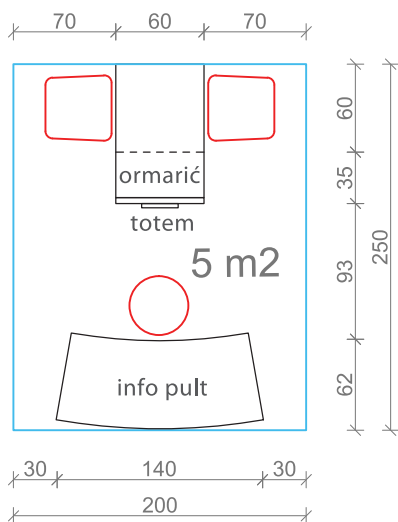

Tlocrt suizlagačkog mjesta



Fontovi korišteni za suizlagače bez svojih logotipa: Futura Md BT, Regular



3D prikaz suizlagačkog mjesta

Detalji štanda

/ 04

Detalj 1 **Konstrukcija**

OPIS KONSTRUKCIJE

Osnovna nosiva konstrukcija cijelog štanda predviđena je tipskim elementima. Fleksibilan, lako sastavljiv sustav predstavlja logičan i funkcionalan odabir za predmetni zadatak. Sistem je modularan, s aluminijskim spojnim elementima. Unutar sistema moguće je ostvariti sve zahtjevane elemente, kao što su pregrade i podni sistemi. Sam sistem omogućuje višekratno korištenje svih pojedinih elemenata, što predstavlja važan zahtjev unutar budućih nastupa. Svojim izgledom elementi su neutralni i svojom neupadljivošću omogućuju i osiguravaju iskreno prezentiranje svih ideja našeg turizma. Osnovnu nosivu konstrukciju LED ekrana čini tipska metalna rešetkasta rampa koja je postavljena u obliku budućeg štanda. Rampa je stupovima oslonjena na pod ili sajlama ovješena o strop paviljona unutar kojeg se sajam odvija.

Osim LED ekrana rampa na sebe prihvaća i svu potrebnu rasvjetu, eventualne kamere i zvučnike, i svu ostalu tehnologiju potrebnu za nesmetano funkcioniranje štanda.

TEHNIČKA SPECIFIKACIJA KONSTRUKCIJE

- Konstrukcija se izvodi od tipskog sistema OCTANORM (MAXIMA) ili ITEM
- Profil 8 : 40x40
40x40
80x80
- Zidovi se oblažu dibondom
- Vidljivi završeci zidova oblažu se pleksi maskom (4 ili 8 cm širine u bijeloj boji)

Detalji štanda

Detalj 1 Konstrukcija

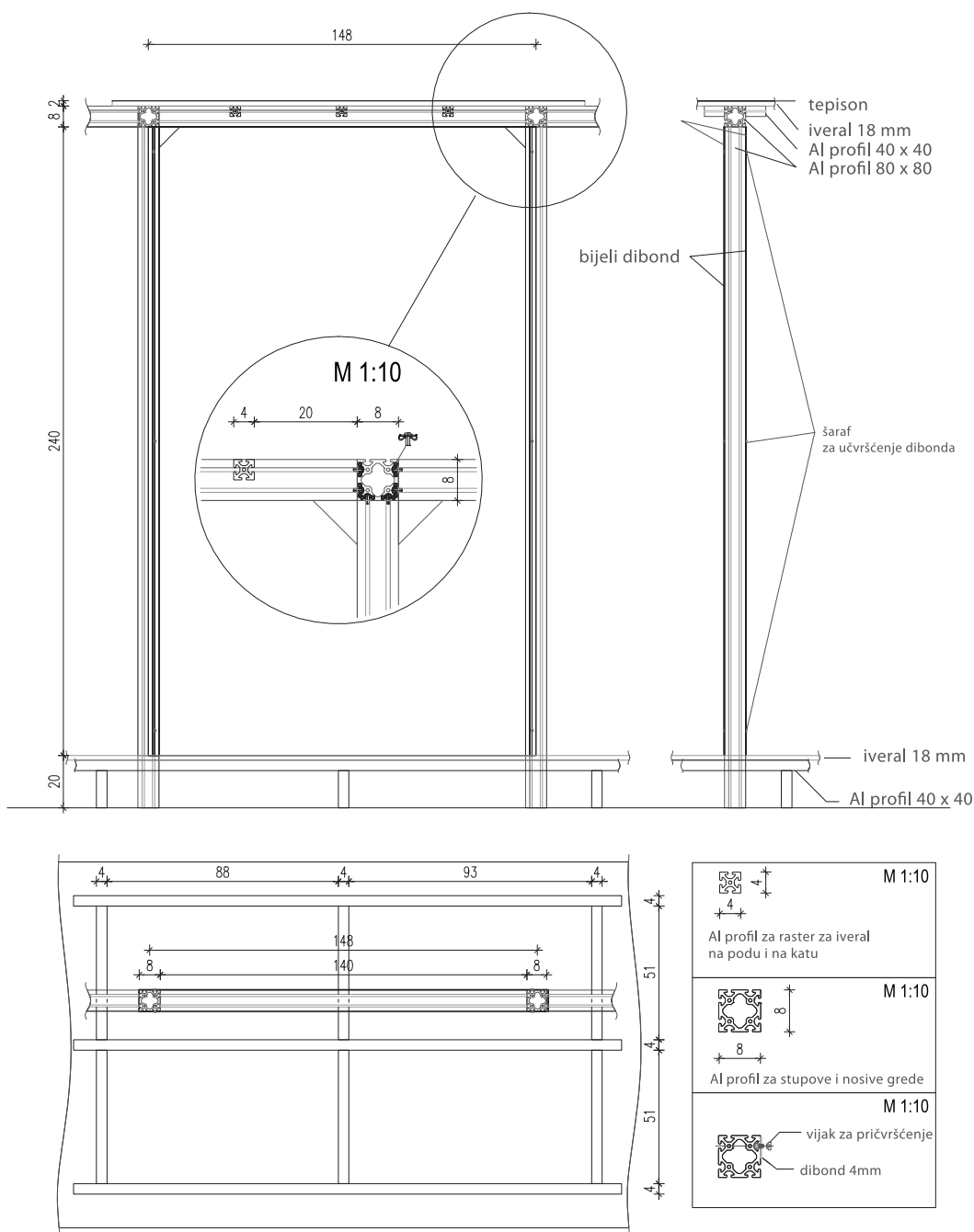

Detalji štanda

Detalj 2 Rešetkasta konstrukcija

Aluminijska rešetkasta konstrukcija promjera 9m sa LED ekranima se postavlja na stupove 30x30cm od aluminijske rešetkaste konstrukcije sa kliznim blokovima.

Konstrukcija se diže na željenu visinu s 4 motora s lancima, nosivosti 1000kg svaki. LED ekrani su ukupne visine 192cm (moduli 64x64cm) te zatvaraju puni krug promjera 9 metara bez vidljivog razmaka između modula. LED ekrani se vješaju na al. rešetkastu konstrukciju čeličnim sajlama.

Rešetkasta konstrukcija može stajati na aluminijskim rešetkastim nosačima ili visiti sa stropa. U slučaju vješanja rešetkaste rampe sa stropa, tehnički izvođač treba osigurati svu potrebnu opremu za vješanje, a HTZ će snositi trošak zakupa točaka vješanja.

Pripremu (video) za LED ekrane osigurava HTZ, dok svu popratnu opremu potrebnu za reprodukciju video osigurava izvođač. Izvođač je također dužan osigurati dežurnog tehničara za vrijeme trajanja sajma, koji će biti na raspolaganju sve dane trajanja sajma.

Aluminijska rešetkasta konstrukcija promjera 40x40cm - krug promjera 9m - specifikacija

Raspon u m	4,00	6,00	8,00	10,00	12,00	14,00	16,00	18,00
Opterećenje u jednoj točki u kg	2078	1372	1014	797	649	541	458	391
Izvijanje u mm	8,00	18,00	32,00	50,00	72,00	99,00	131,00	167,00
Opterećenje u dvije točke u kg	1219	1029	761	597	486	405	343	293
Izvijanje u mm	8,00	23,00	41,00	63,00	91,00	124,00	162,00	204,00
Ravnomjerno opterećenje u kg/m	610	404	254	159	108	77	57	43
Kompletno ravnomjerno opterećenje u kg	2440	2424	2032	1590	1296	1078	912	774
Izvijanje u mm	6,0	20,0	40,0	62,0	89,0	121,0	158,0	200,0

Detalji štanda

Detalj 2 Rešetkasta konstrukcija

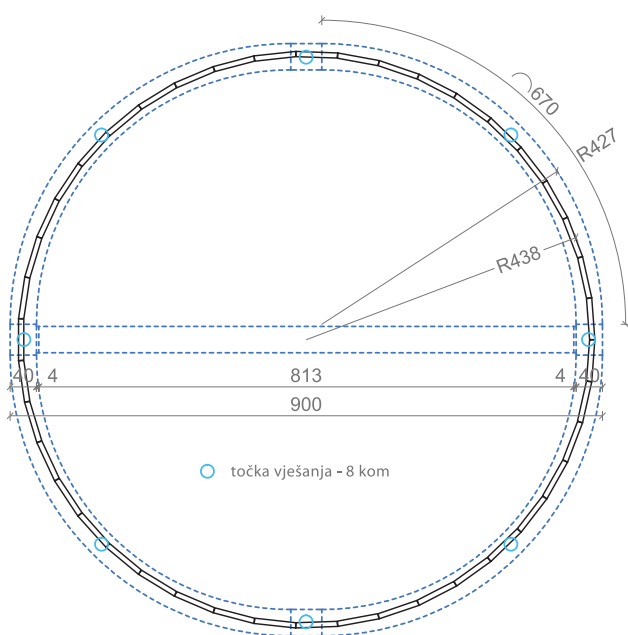

LED ekrani = 43 kom x 0,64 m = 27,52 m x 1,92 m = 52,84 m²

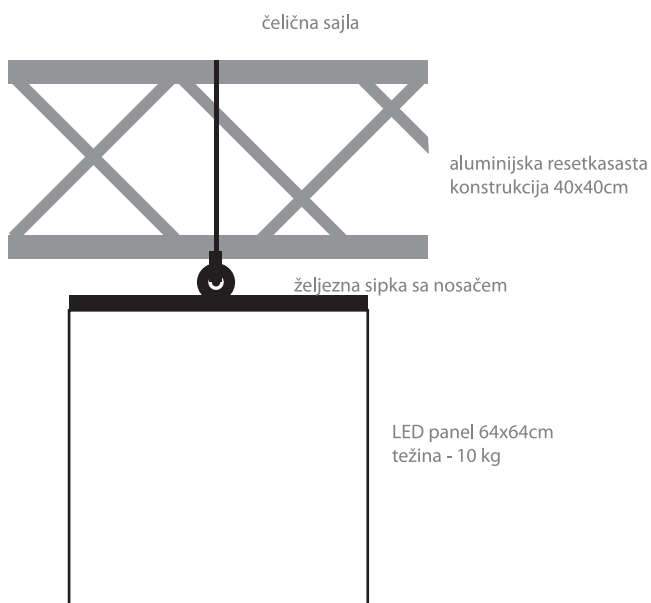

Certificirani motori sa lancima za dizanje al. rešetkaste konstrukcije - nosivost 1000 kg



Detalji štanda

Detalj 3 LED ekrani

- Opis rada: svaka elementarna realna svjetleća točka emitira svjetlo u svim paletama boja, uključujući i bijelu u rasponu intenziteta od 0 (crna) do maksimalnog. Elementarna točka zapravo je sačinjena od tri sub-elementarne komponente koje zasebno emitiraju crvenu (R), zelenu (G) i plavu (B). LED ekran zapravo je veliki digitalni monitor u tehnologiji LED.
- Tehnologija SMD LED, 3 in 1
- Razmak elementarnih realnih točaka 10mm
- Gustoća elementarnih realnih točaka 10.000 realnih točaka/m²
- Elementarni modul Realnih točaka: 32 x 16
- Dimenzije gradivnog modula (kućišta) 640x640x64mm (ŠxVxD) 64x64 elementarnih realnih točaka
- Vertikalna razlučivost ekrana 192 retka
- Svjetlina ekrana > 1.500 nit bijele boje
- Podešavanje svjetline 256 razina automatski, 16 razina ručno
- Način pobude 1/4 dinamičko skeniranje, konstantna struja
- Kut vidljivosti 1450 horizontalno, 1450 vertikalno
- Udaljenost gledanja > 7m
- Skala sivih tonova 16.384 nijansi
- Broj boja 68 milijardi nijansi
- Frekvencija slike > = 60 Hz
- Frekvencija osvježavanja 1.200 Hz
- Način kontrole - Sinkronizacija sa zaslonom računala

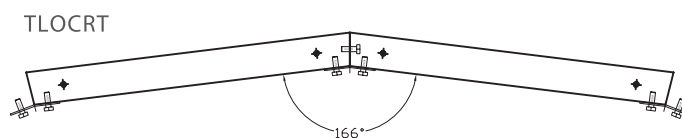
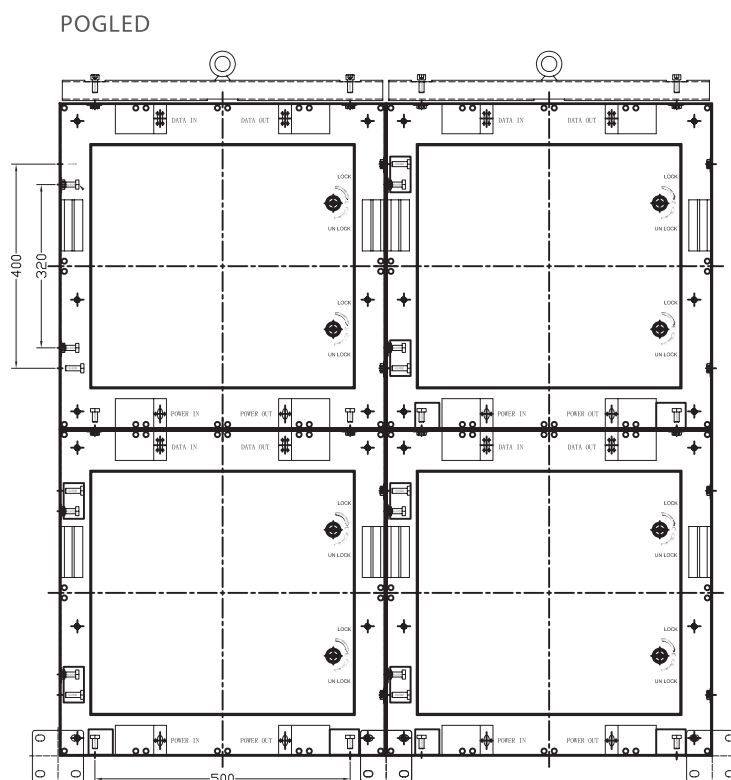

Napomena : LED ekrani moraju biti u mogućnosti zatvoriti puni u krug promjera 9m i 7m bez vidljivog prostora između panela.

Detalji štanda

Detalj 3 LED ekrani

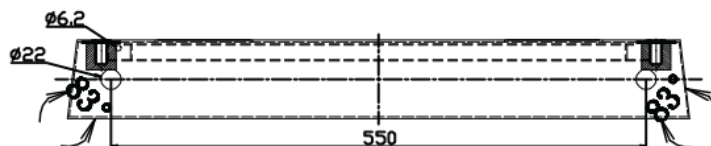

- Prijenos podataka Sinkroni preko DVI priključaka
- Omjer neusklađenih točaka < 0,0002
- Nazivni napon mreže AC 220 V +/- 10% ili 110 V +/- 10%, 50-60Hz
- Prosječna snaga max 400 W/m², prosječno 80 W/m²
- Temperatura boje 6.500 K +/- 500
- Prosječna masa < 23 kg/m²
- Udaljenost upravljanja za udaljenosti do 120m: CAT 6 mrežni kabel za udaljenosti 500-10.000 cm: optički kabel
- Temperaturno područje okoline pri radu -200C do +600C
- Opseg vlažnosti okoline pri radu 10% - 95% relativne vlage
- IP zaštita IP43
- Sustavna radna platforma WIN 7, WIN XP
- Tehnologija vješanja
- Kontrolni sustav 8 sklopova za prikupljanje i odašiljanje podataka, 520 sklopova za primanje i distribuciju podataka
- Grafički podsustav 6 kom DVI grafički adapter
- Računalo 2 kom
- Nosač za vješanje 50 kom
- Upravljački softver Windows kompatibilan
- Ostalo sav potreban pribor za motažu

Detalj 4 Pozadina LED ekrana (MESH)



Cerada koja pokriva unutarnji dio LED ekrana je plave boje s logom HTZ-a.

Pozadinski mesh LED ekrana - fulcolor tisak na pvc rupičasti platno.

Detalji štanda

Detalj 5 HTZ pult



Postoji veći i manji HTZ pult - veći je širok oko 175cm (prikaz pulta na ovoj stranici), a manji oko 120cm. Manji je isti kao suizlagački, ali bez plazme i sa HTZ logo znakom.

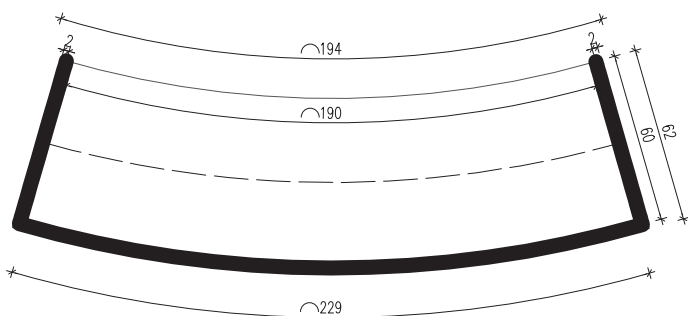
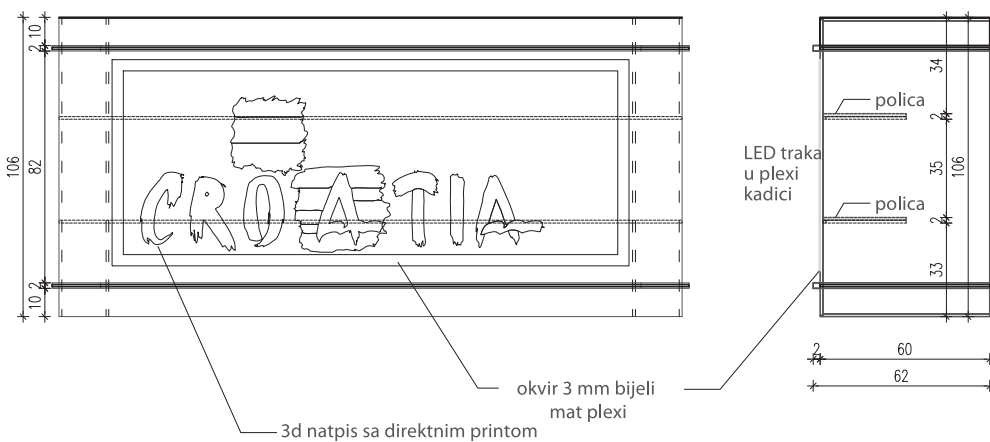

NAPOMENA:

pult kompletno napravljen od bijelog mat plexia - 10 mm
 kadica od plavog plexia - 3 mm
 >>> 18 kom

Detalji štanda

Detalj 6 Suizlagački pult

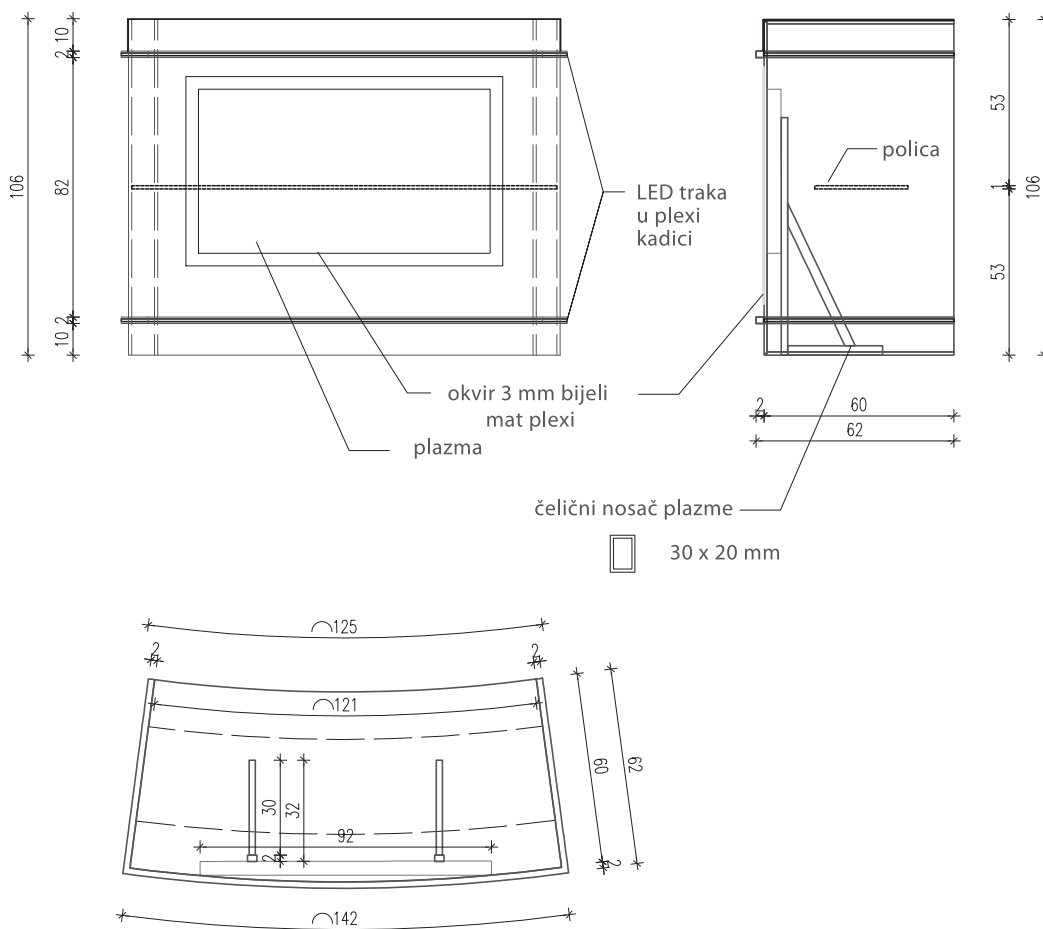

NAPOMENA:

pult kompletno napravljen od bijelog mat plexia - 10 mm
 kadica od plavog plexia - 3 mm
 >>> 47 kom

Detalji štanda

Detalj 7 Zaokretna vrata

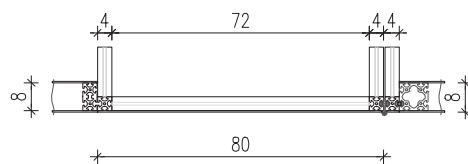
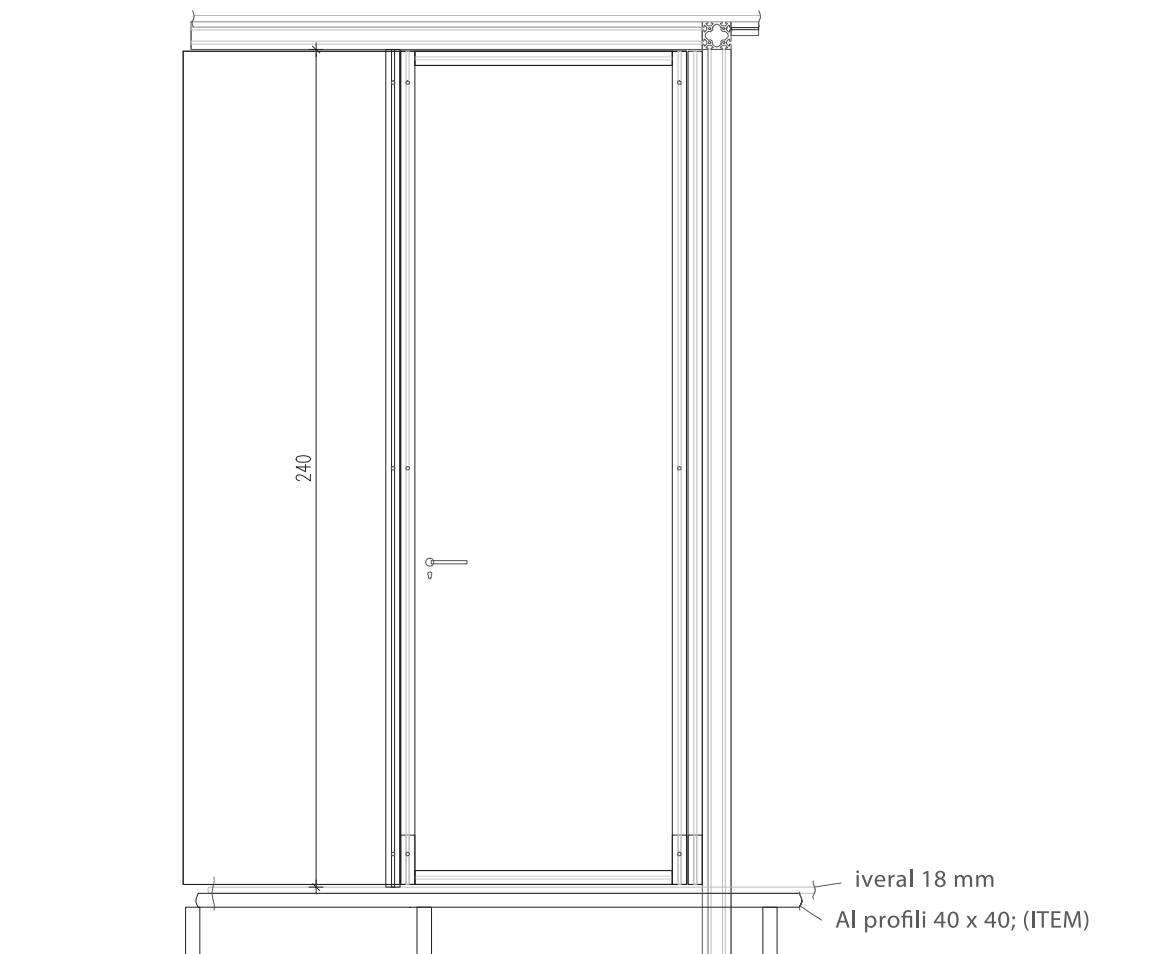

Detalji štanda

Detalj 8 Klizna vrata

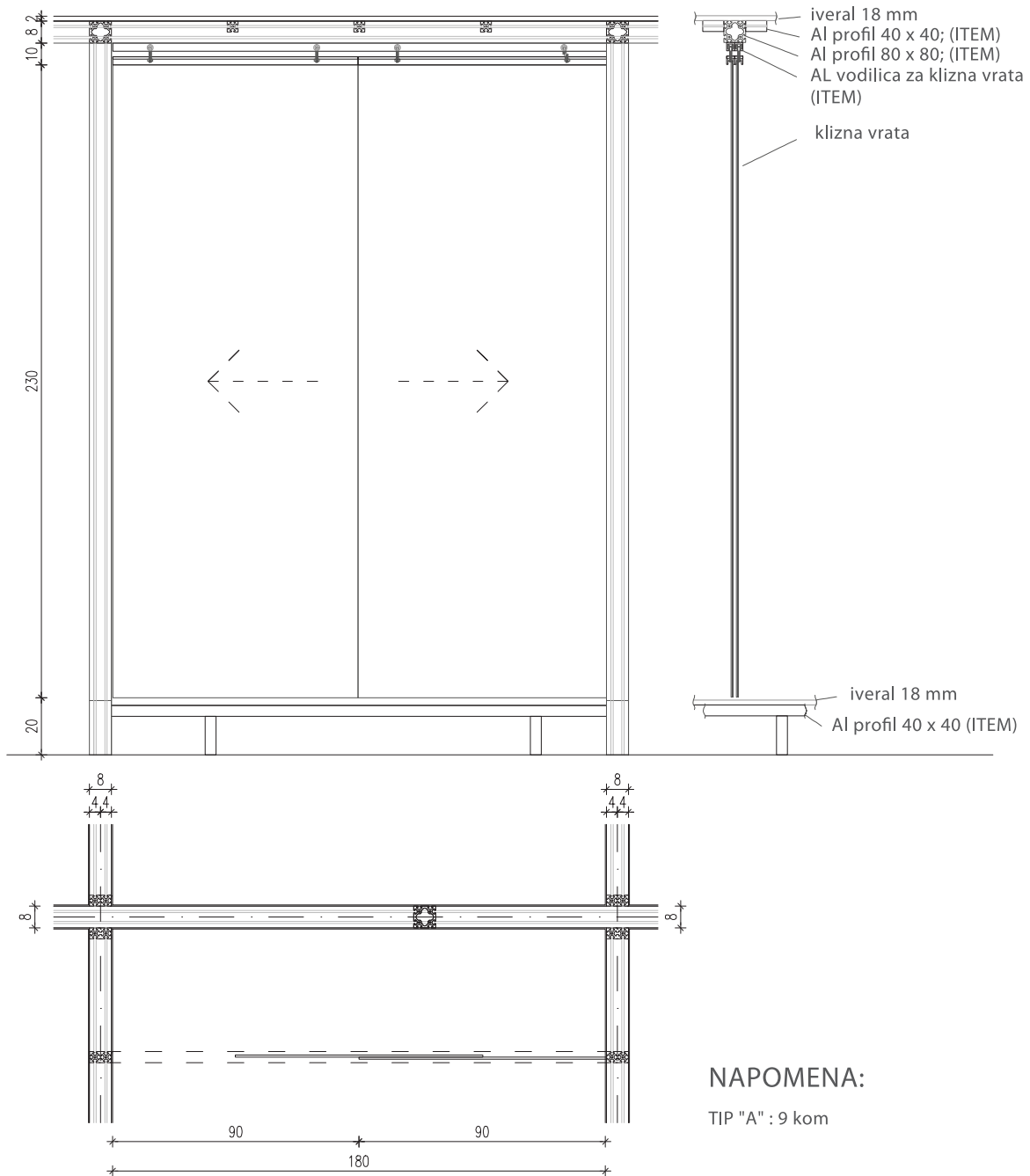

NAPOMENA:

TIP "A" : 9 kom

Detalji štanda

Detalj 9 Ploča za suizlagače na 7m²

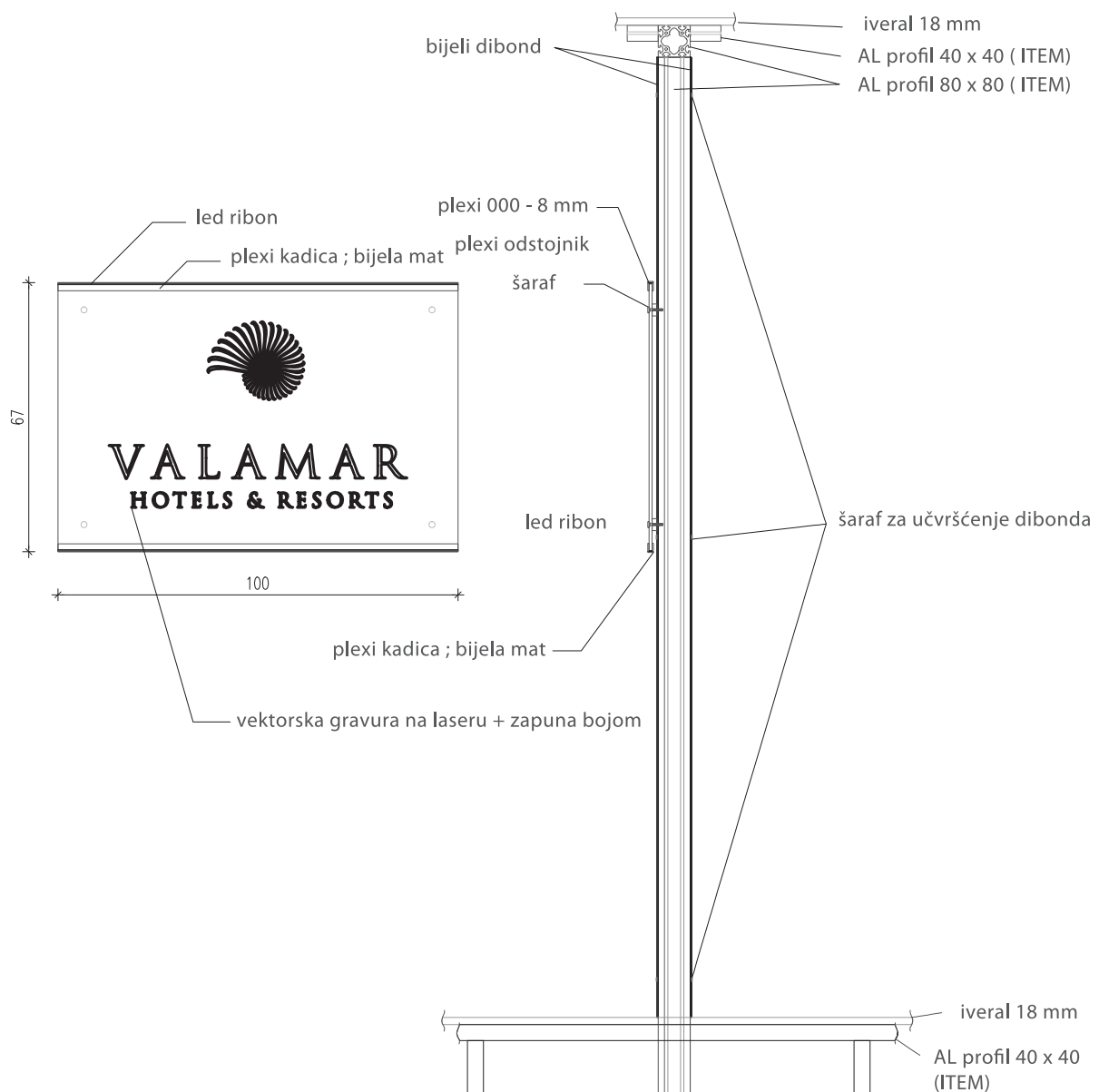

Detalji štanda

Detalj 10 *Skladište i ostale pomoćne prostorije*

Pozicija i dimenzije skladišta i ostalih pomoćnih prostorija mijenja se od sajma do sajma.

Kod kongresnih sajmova skladište samostalno stoji unutar štanda, dok kod općih sajmova zidovi skladišta su u pravilu pregradni zidovi suizlagačkih bokseva.

Na općim sajmovima koristi se 1-2 plazme, ovisno o veličini i poziciji skladišta, a kod kongresnih sajmova koriste se 3 plazmekao na prikazanim nacrtima u nastavku.

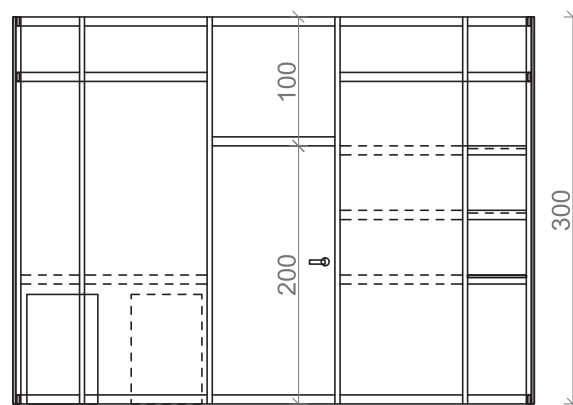

POGLED IZNUTRA

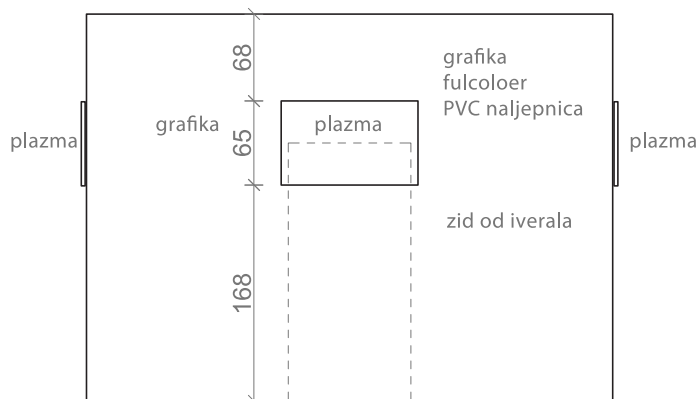

POGLED IZVANA

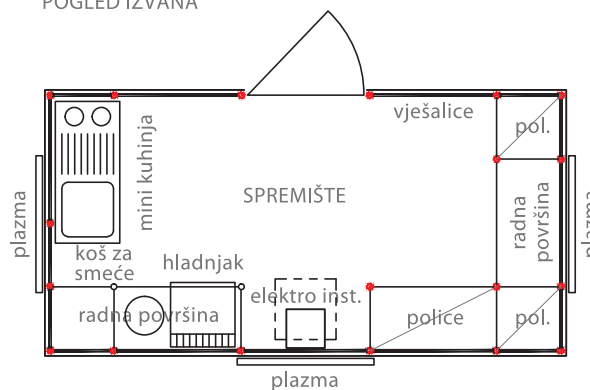

TLOCRT SPREMIŠTA

Detalji štanda

Detalj 10 *Skladište i ostale pomoćne prostorije*

- LED TV 42" - REZOLUCIJA 1920X1080 PX;
Ambilight LED pozadinska rasvjeta,
Mogućnost reprodukcije videa sa USB "sticka",
AVI, MKV, H264/MPEG-4 AVC, MPEG-1, MPEG-2,
MPEG-4, WMV9/VC1
- Zidni nosač za LED tv
- Primjer grafike na zidovima skladišta (motive osigurava HTZ; izvođač je dužan materijale prilagoditi u potreban format i dimenziju)



Detalji štanda

Detalj 10 *Skladište i ostale pomoćne prostorije*

Pomoćne prostorije općih sajmova:

VIP PROSTORIJA – na sajmu ITB, Berlin i WTM, London, te u slučaju kada je HTZ na nekom sajmu zemlja partner.

3D SOBA – prostorija 2m x8m, visine 3m sa stropom, gradit će se na 8 većih općih sajmova godišnje, no koji se ne održavaju u isto vrijeme. Opremu za projekciju unutar sobe osigurat će HTZ.

SKLADIŠTE / KUHINJA, TEHNIKA UNUTAR ŠTANDA – svaki puta kada će dimenzije štanda omogućiti, pomoćne prostorije će se smjestiti unutar štanda. Na taj način će se vanjska linija štanda koristiti samo za komunikaciju sa posjetiteljima.

Na zajedničkom prostoru štanda je skladište od octanorm konstrukcije obloženo bijelim iveralom sa fulcolor pvc naljepnicama. Motivi se usuglašavaju s uredom HTZ-a za koje HTZ dostavlja izvođaču.

Na zidovima skladišta je 1-2 LED tv-a sa pozadinskom ambilight rasvjetom, postavljene na zid sa zidnim nosačem. U skladištu su police na tri etaže, dimenzija 100/50 cm, radna površina, oprema za LED ekrane, vješalica, koš za smeće, hladnjak i polica iznad sudopera za posuđe i kuhinjski pribor (polica nije namijenjena za težak teret kao npr. brošure). Izvođač je dužan materijale prilagoditi na potrebnu dimenziju.

Detalji štanda

Detalj 11 Ostala oprema i namještaj



NEC
plasma Sync
42VP4
921mm x 518mm



NEC
plasma Sync
PX-50VP14
921mm x 518mm



Tobias Grau
Go Minispot Go
h: 270 mm



NEC 12, 100x100, 200x100, 200x100
VERKLEBUNG, EMBOSAGE



Pedrali, TREND 448
boja: crvena



Pedrali, STYLUS 5410
boja: bijela



NEC 12, 100x100, 200x100, 200x100
VERKLEBUNG, EMBOSAGE

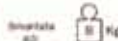

Pedrali, BOLD 4754
boja: bijela

Pedrali, GLISS 902
boja: crvena

Elektroinstalacije

/ 05

ELEKTROINSTALACIJE

Elektroinstalacija štanda se radi prema elektroplanu štanda. Na štandu su potrebna 2 elektroarmara, utičnice, te 3 vrste rasvjete (u nastavku dokumentacije više detalja o rasvjeti). Za led ekrane potrebno je osigurati od 2x32A (10 kw) za najmanje štandove do 2 x 63A (80 kw) za velike štandove. Navedenu struju potrebno je osigurati za vrijeme trajanja montaže i demontaže, te za vrijeme trajanja sajma neprekidno napajanje strujom 0-24 h.

Glavni priključak osigurava sajam, tj. Hrvatska turistička zajednica u koordinaciji sa izvođačem štanda.

HTZ je dužan osigurati glavni priključak 2x63A sa CEE 5polnim utičnicama, dok je izvođač dužan osigurati elektroarmare, te izvedbu svih elektroinstalacija na štandu prema standardima koje definira organizator sajma.

BROJ POTREBNIH UTIČNICA

Na svakom sajmu potrebne su utičnice za slijedeće lokacije:

- Suizlagački pult – 1 utičnica sa 3 priključka
- Kod svakog suizlagačkog mjesta 1 utičnica kod stola za razgovor
- Kuhinja 4 utičnice
- Prostor za tehniku 5 utičnica
- Prostor za grupne prezentacije 1 utičnica
- VIP prostor 1 utičnica
- 3D soba 6 utičnica

Rasvjeta

/ 06

Reflektor 150W Metalhalogeni



Metalhalogeni reflektori služe za opće osvjetljavanje štanda te slika na zidovima skladišta. Montira se na kružnoj elipsastoj rampi.

ETC Source Four ParNEL



ETC Source Four ParNEL služi za osvjetljavanje pultova. Montira se na kružnoj elipsastoj rampi.

Tobias Grau Go Minispot Go



Minispot led rasvjeta služi za osvjetljavanje stolova za razgovore. Kod suizlagačkog mjesta od 7m² koriste se takva 2 reflektora koja se montiraju na bočne pregrade na kojima je logo znak i QR kod. Kod suizlagačkog mjesta od 5m² koristi se takav 1 reflektor koji se montira na totem.

AV oprema

/ 07

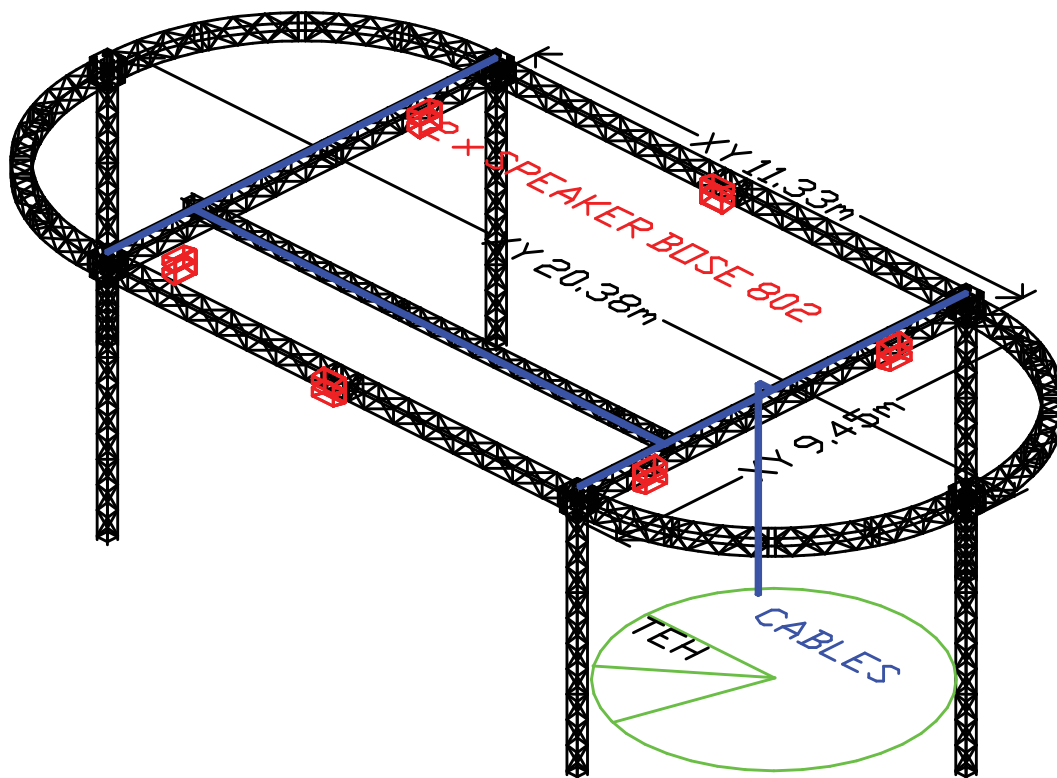
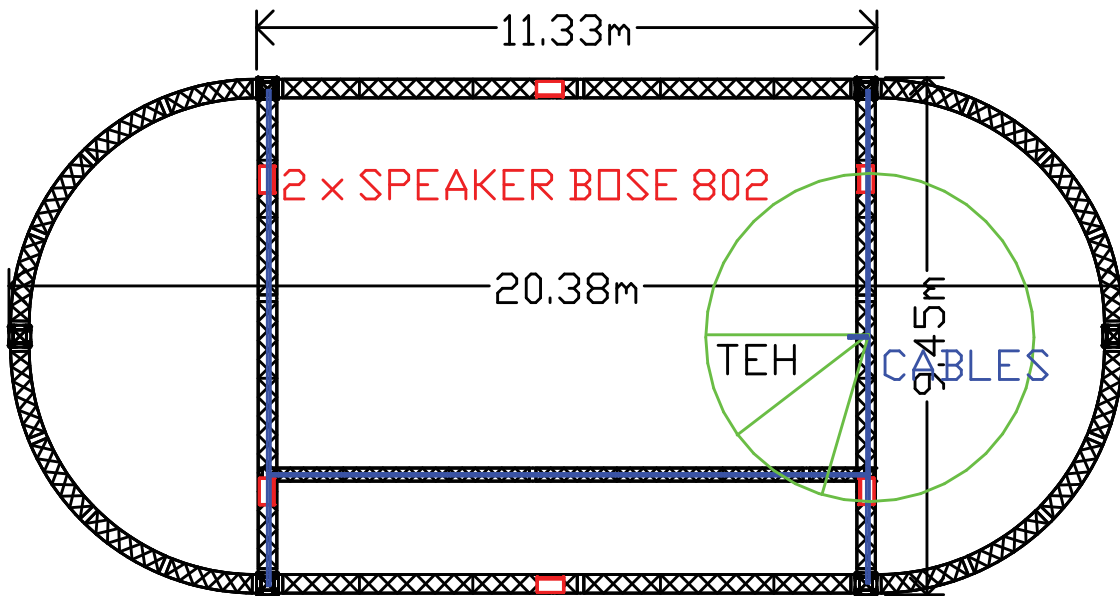

AV oprema

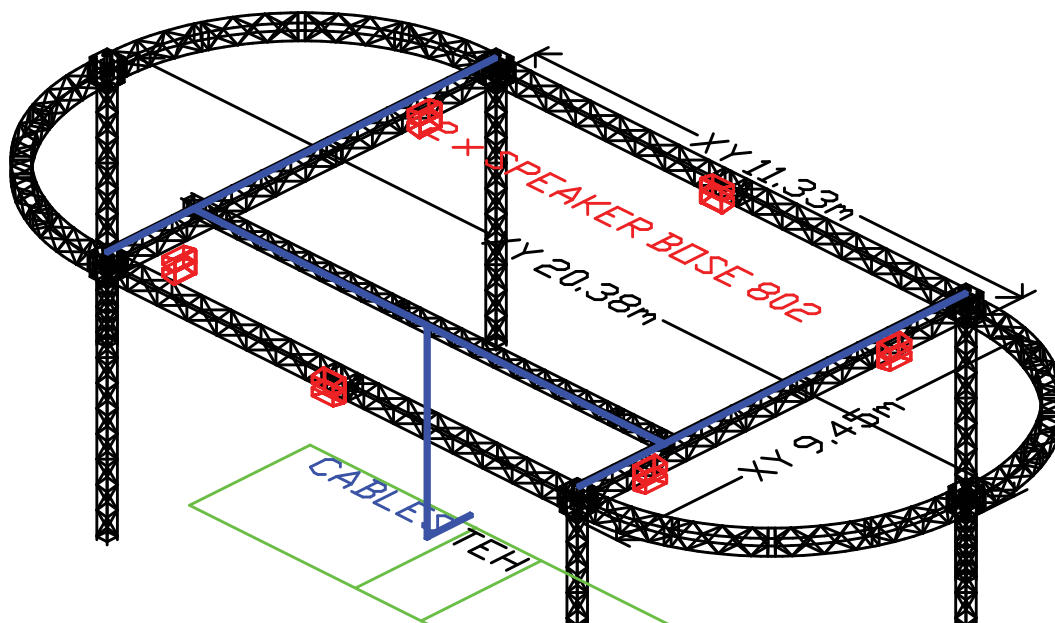
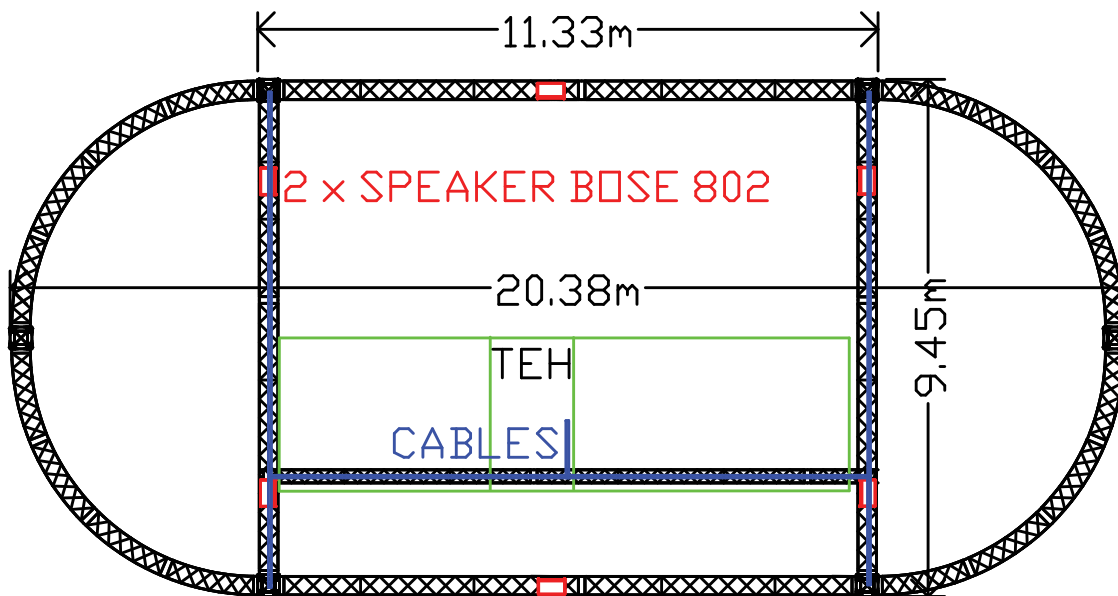

AV oprema

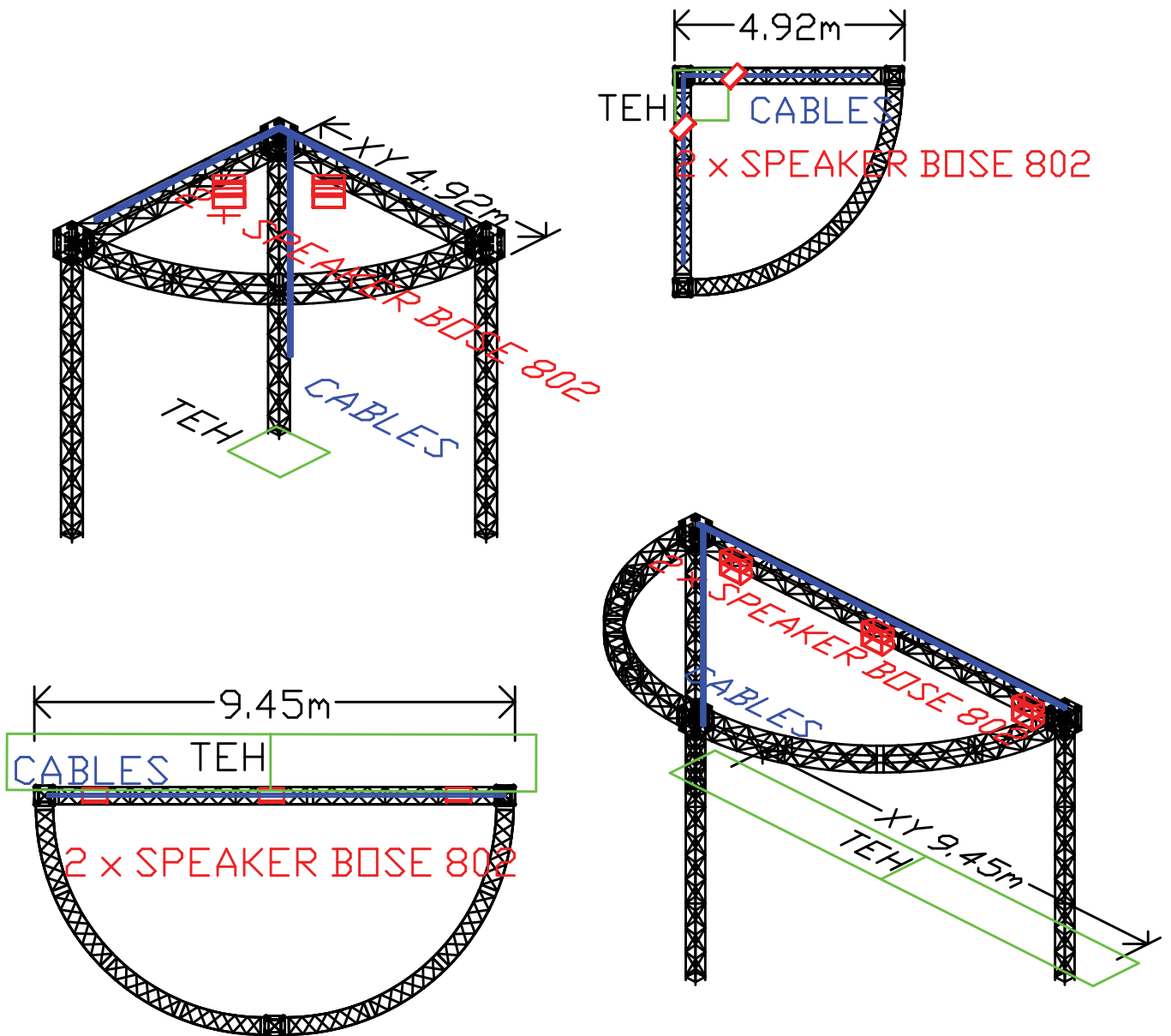

AV oprema

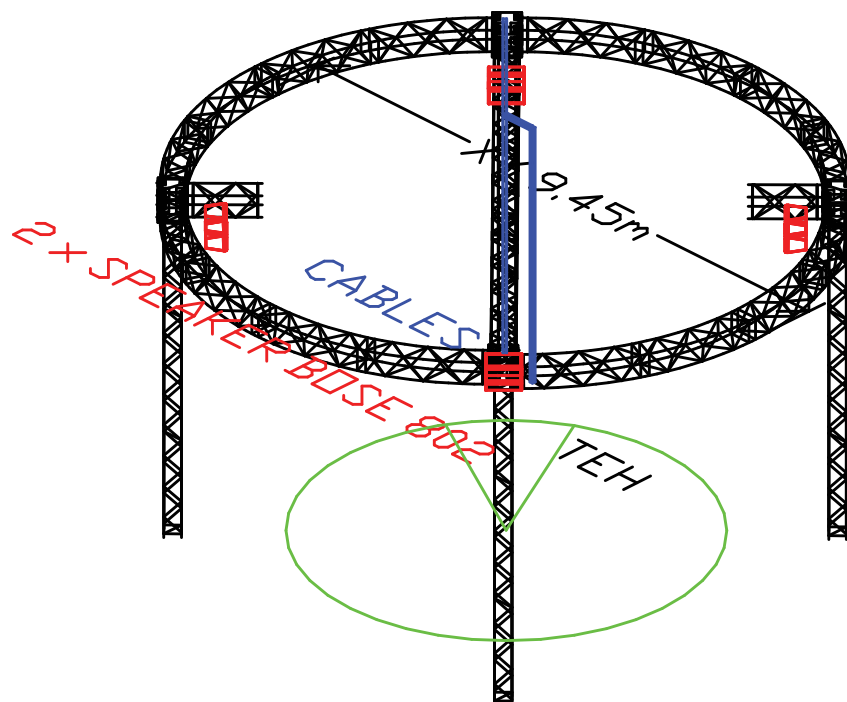
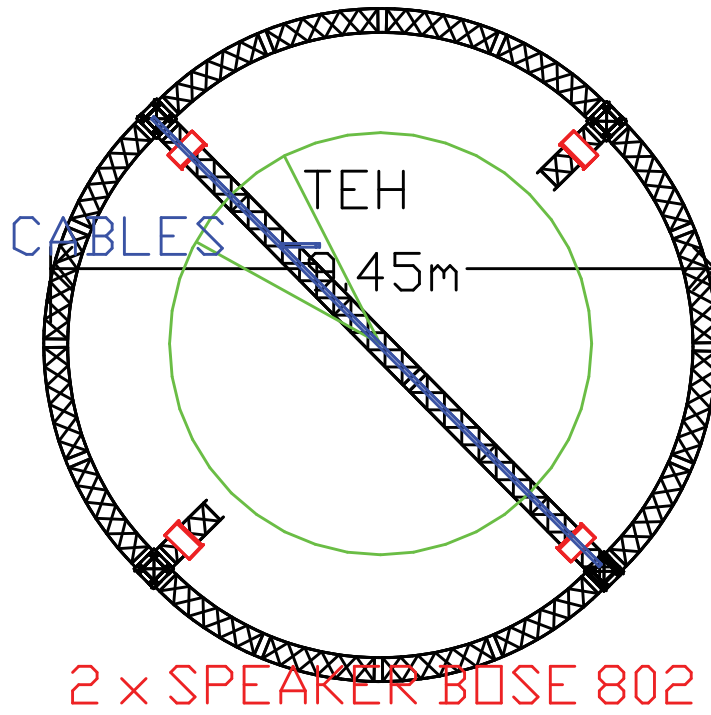

AV oprema

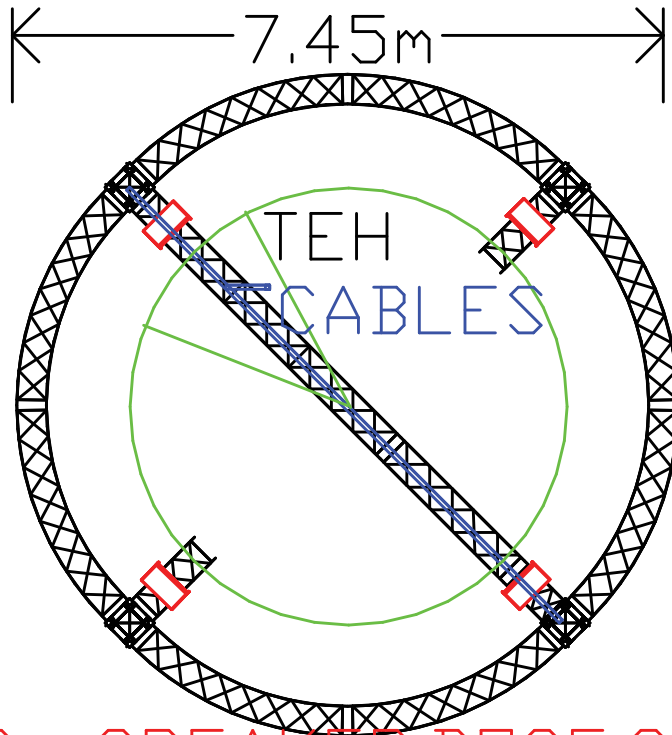

2 x SPEAKER BOSE 802

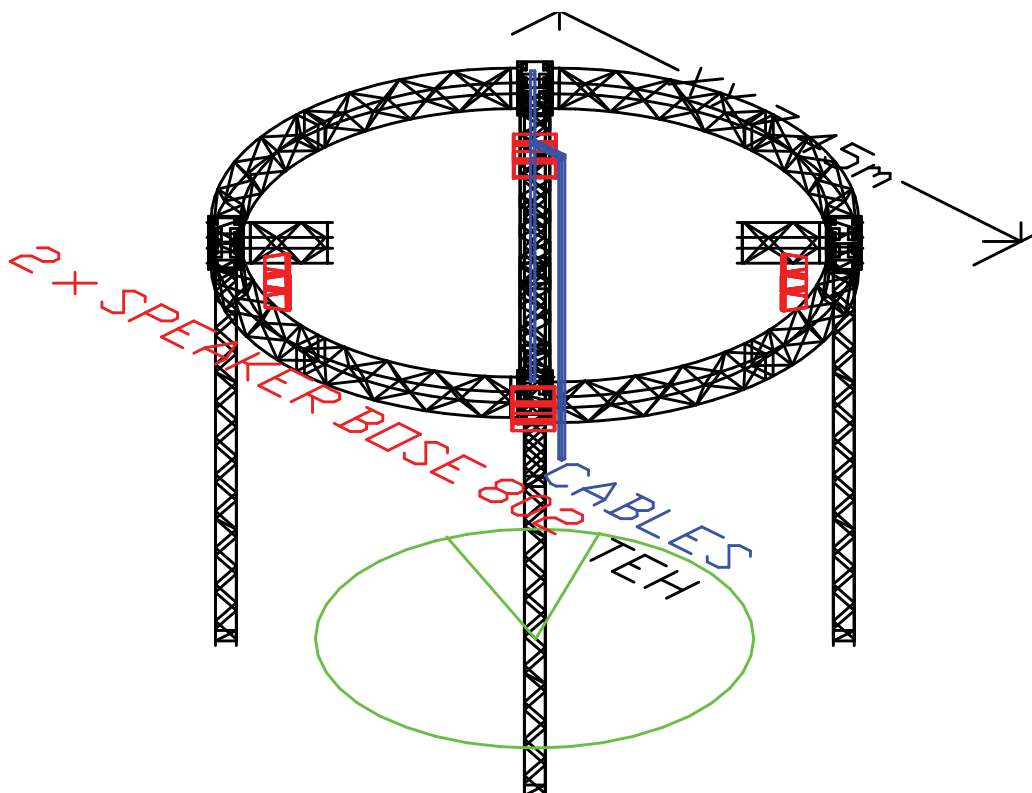

Kongresni sajmovi

/ II



Koncept rješenja

/ 01

OPIS KONCEPCIJE RJEŠENJA

Nastupi na kongresnim sajmovima razlikuju se od općih sajamskih nastupa jer su isključivo namijenjeni poslovnoj klijenteli te su mjesta susreta kongresnih organizatora i ponuđača (predstavnik hrvatske kongresne ponude). Osim toga, na kongresnim sajmovima održavaju se prezentacije hrvatske kongresne ponude za grupe kongresnih organizatora.

Iz tih razloga, štand Hrvatske turističke zajednice sastoji se od tri dijela:

1 / dio HTZ-a koji se sastoji od 1 info pulta hrvatske turističke ponude (HTZ pult) i prostora za poslovne razgovore (stol za razgovore i stolice),

2 / dio za predavanja koji je ograđen plavim staklima sa 12 stolaca te dijela za suizlagače koji se sastoje od stola za razgovore s totemom i ormarićem s vratima te ključem, 4 stolca, 2 pleksiglas zidna stalaka za prospekte, pvc fulcolor naljepnica s logotipom suizlagača te pvc fulcolor naljepnica s qr kodom suizlagača. Suizlagačka mjesta ne uključuju info pult kao na općim sajamskim nastupima iz razloga što nema potrebe za distribucijom velikih količina promotivnih materijala već se nastup bazira na unaprijed dogovorenim sastancima.

3 / dio zajedničkog prostora tj. skladište (od octanorm konstrukcije obloženo bijelim iveralom sa fulcolor pvc naljepnicama) i kuhinja unutar skladišta s potrebnom opremom.

Štand se dodatno uređuje cvjetnim aranžmanima; velikom maslinom promjera 1 – 1,5 m i s 2 cvjetna aranžmana (grma lavande) promjera 50 cm u ukrasnim lončanicama.

Osnovni vizualni element štanda je LED zavjesa, svjetleći ekran koji se formira i opisuje glavnu formu štanda - elipsa. LED ekran je podignut na gornju etažu što osigurava široku vidljivost i brzo percipiranje štanda HTZ-a unutar izložbene dvorane. Na LED ekran se projicira unaprijed snimljen i montiran propagandni film, a na razglas se pušta unaprijed pripremljena prikladna glazba.

Sam štand opremljen je rasvjetom koja osigurava naglašavanje pojedinih točaka, ali naravno i dostatnu opću osvjetljenost koja omogućuje jasno komuniciranje.

Pod se oblaže u mat plavi iveral visine 10cm.

Razvoj tehnologije omogućuje da se QR kodovima svim posjetiteljima osigura brz put do informacija, što i predstavlja krajnji cilj cijelog zadatka u današnjem svijetu brzine i velike pokretljivosti.

Tip štanda
/ TLOCRT ŠTANDA

/ 02

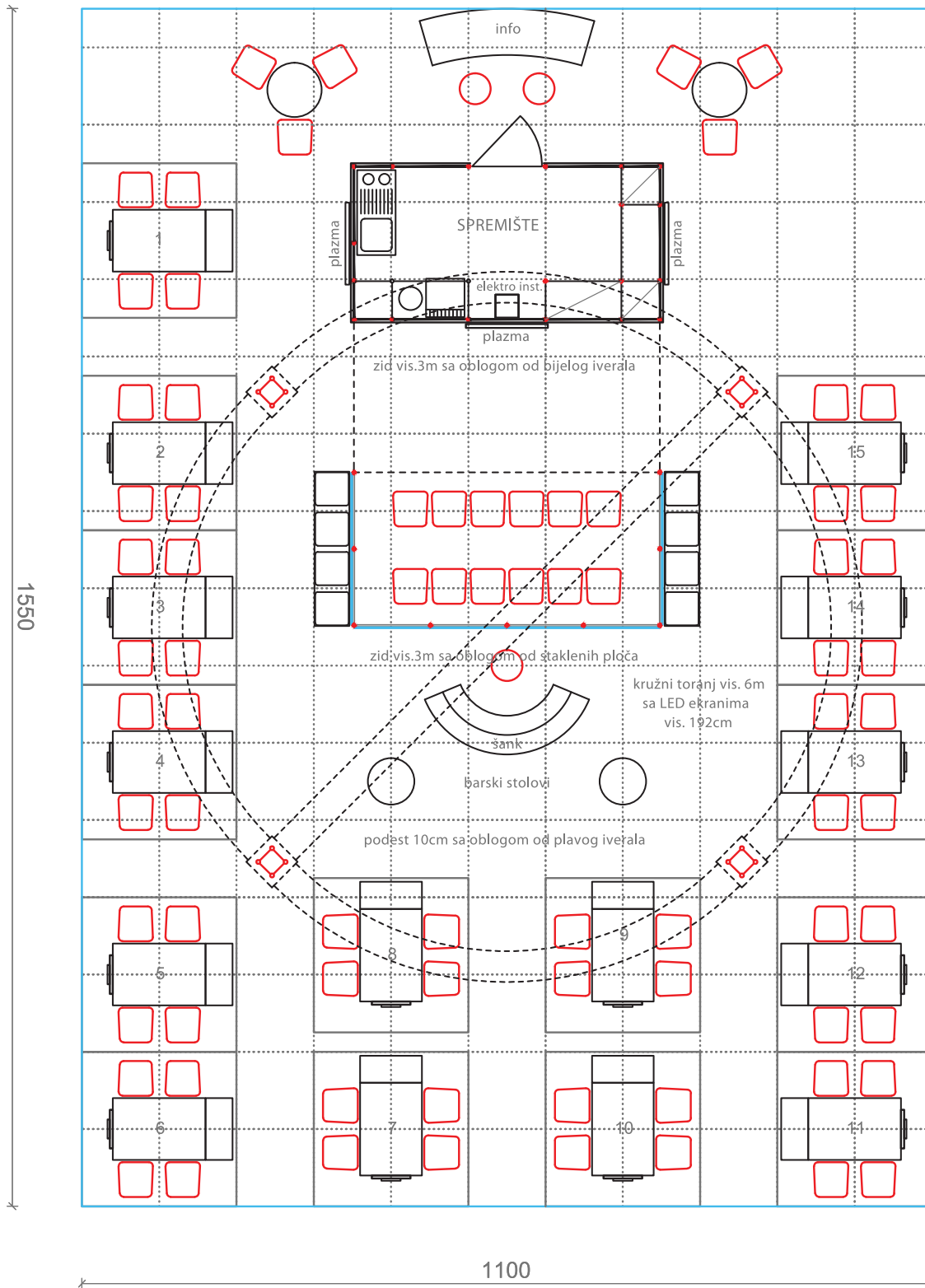

Tip štanda

/ 3D VIZUALIZACIJA

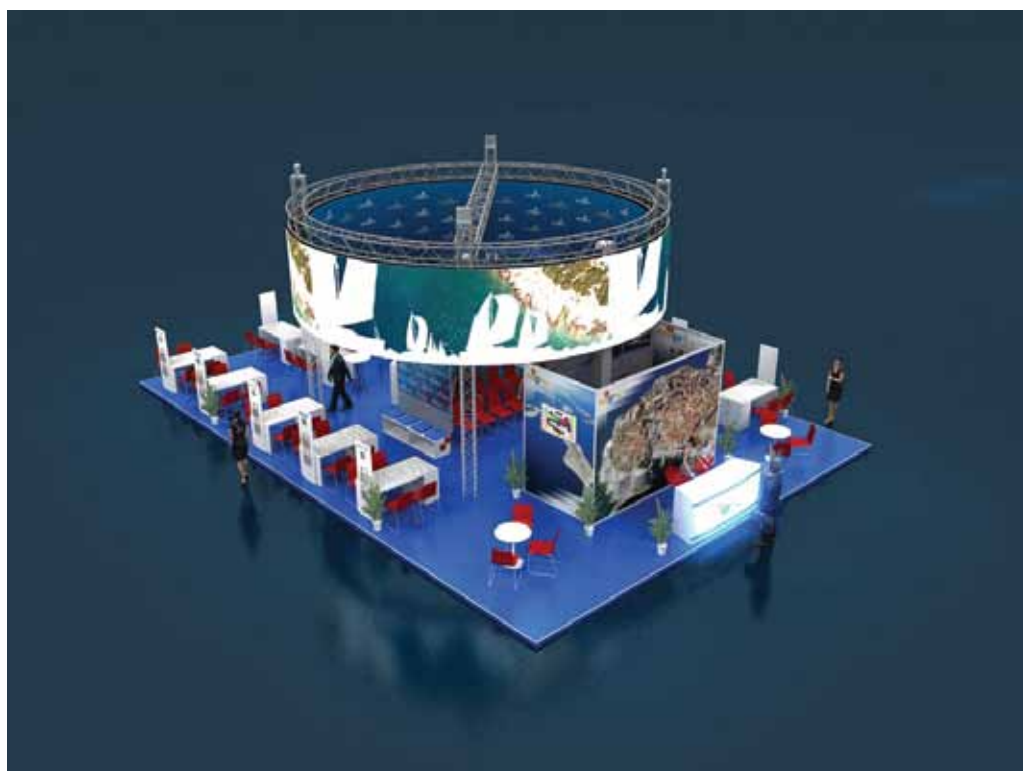
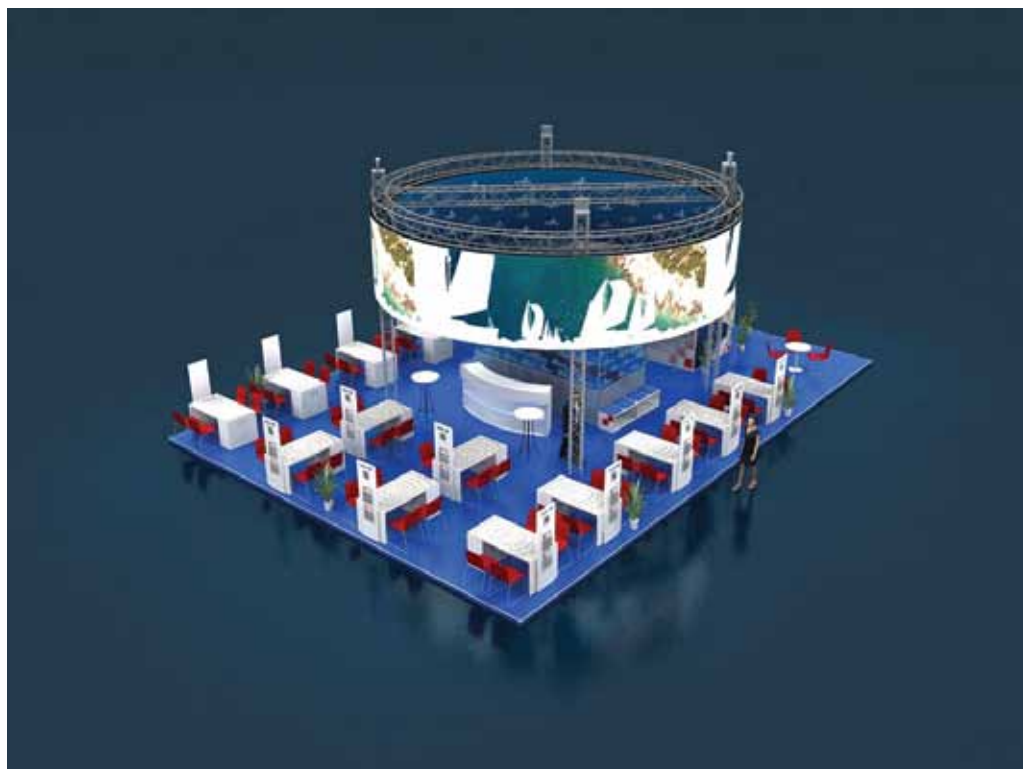

Tip štanda

/ 3D VIZUALIZACIJA

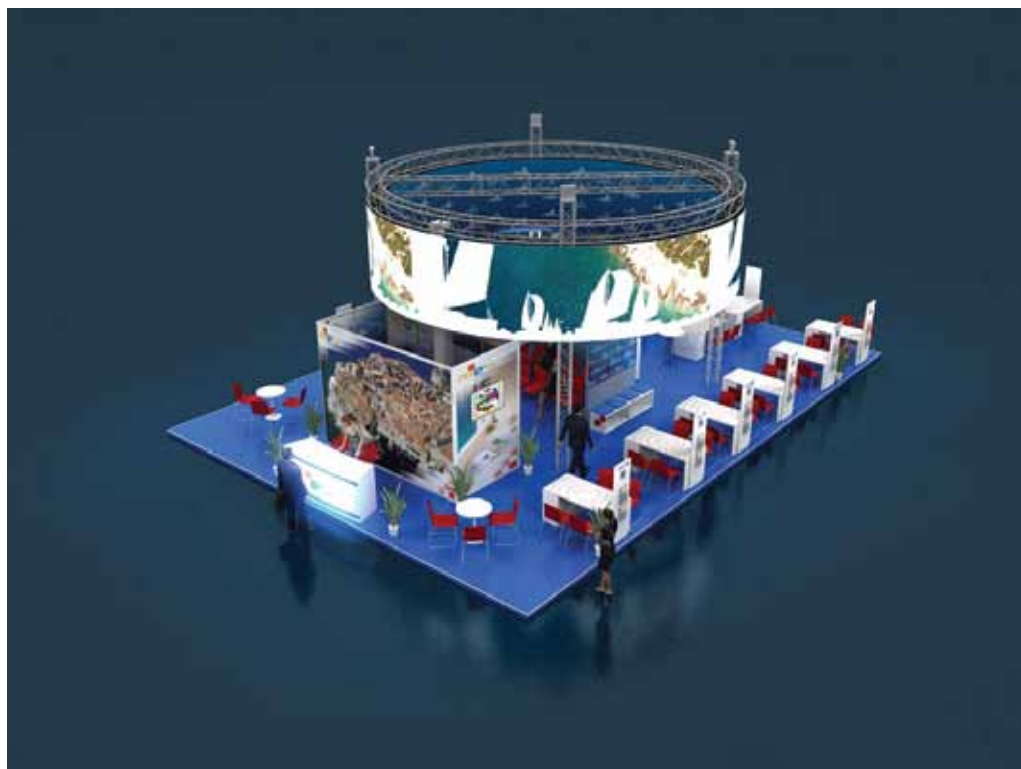

Tip štanda

/ POGLED ŠTANDA

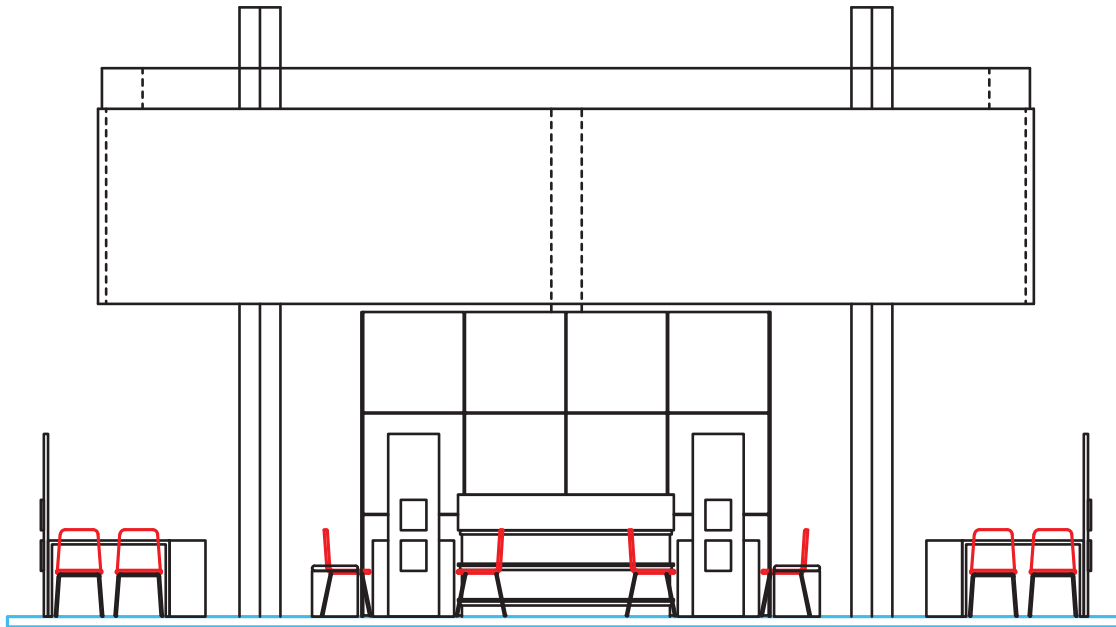

/ PRESJEK ŠTANDA

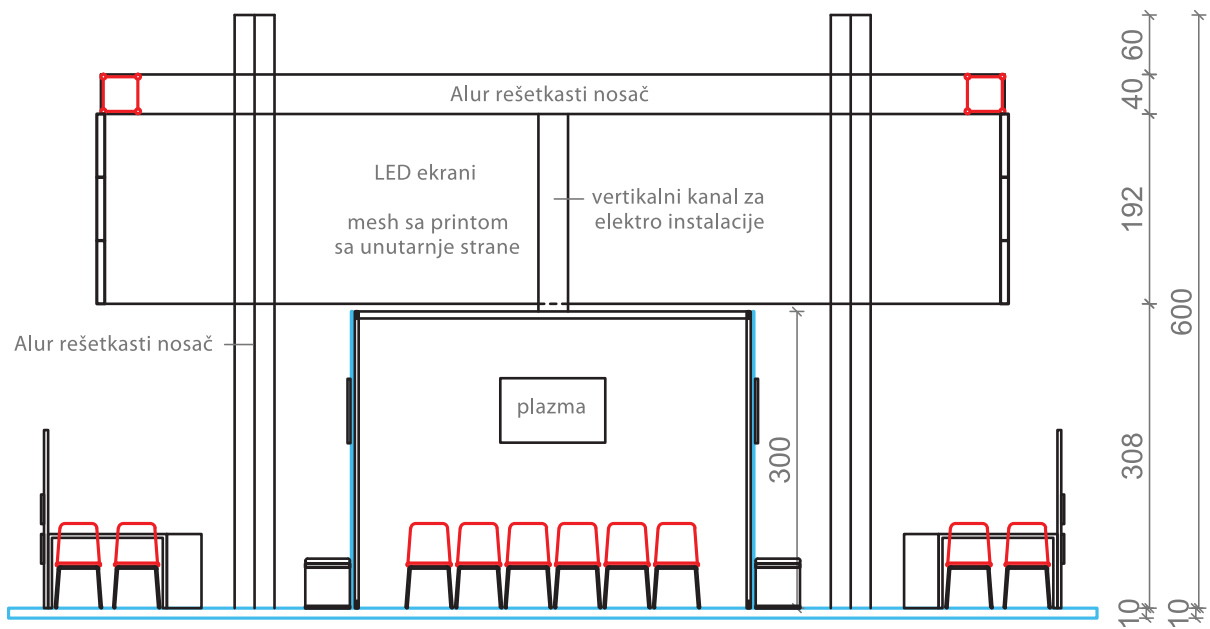

Suizlagački prostor

/ 03

Površina 4m²

- Bijeli stol, iveral
- Stolice
- Ormarić s ključem
- Logotip (color pvc naljepnice)
- QR code (color pvc naljepnice)
- Pleksiglas stalci za prospekte A4

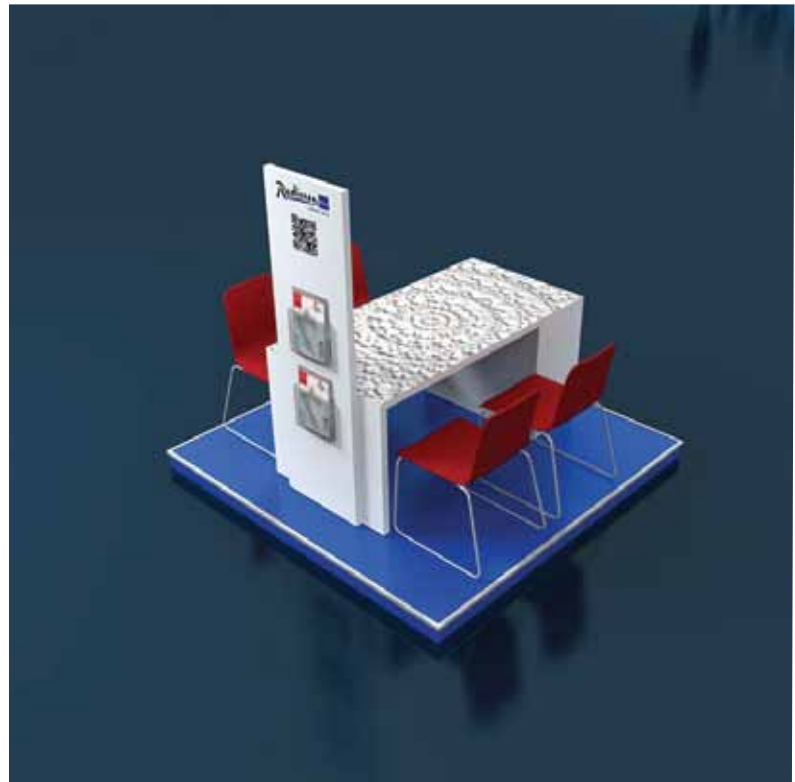
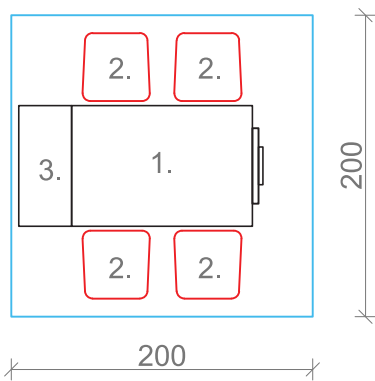
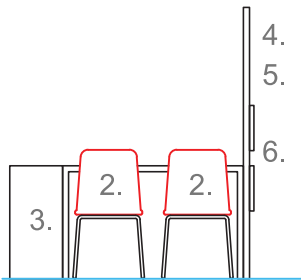

Detalji štanda

/ 04

DETALJI ŠTANDA

Detalji štanda općih sajmova koji se primjenjuju i kod kongresnih sajmova:

- Konstrukcija za donji dio štanda (opis konstrukcije, tehnička specifikacija konstrukcije)
- Rešetkasta konstrukcija
- LED ekrani
- Pozadina LED ekrana (MESH)
- HTZ pult
- Zaokretna vrata (za skladište, tehniku, kuhinju)
- Skladište i ostale pomoćne prostorije (osim VIP prostorije i 3D sobe)
- Namještaj – okrugli stol, stolice, barske stolice, LED
- TV 42", zidni nosač za LED TV
- Elektroinstalacije
- Rasvjeta
- AV oprema

Detalji različiti od općih turističkih sajmova:

- Suizlagački stol
- Pomoćne prostorije – prostor za grupne prezentacije
- Šank
- Klupa

Detalji štanda

Detalj 1 Stol za kongresne sajmove

Fulcolor PVC naljepnica sa laminacijom



STOL pogled

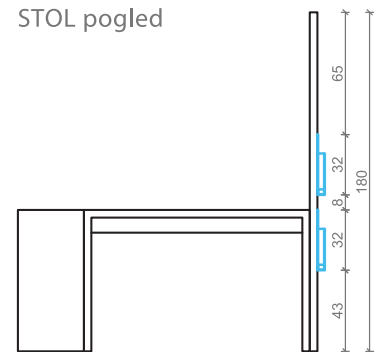

tlocrt

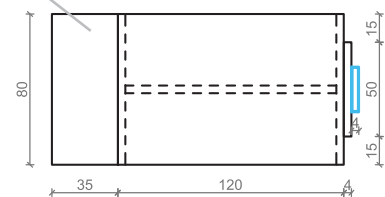

pogledi
ormarić
i totem

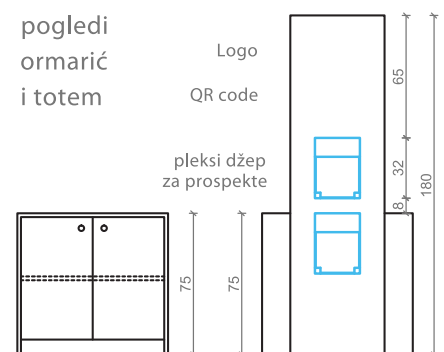

Detalji štanda

Detalj 2 *Prostor za grupne prezentacije*

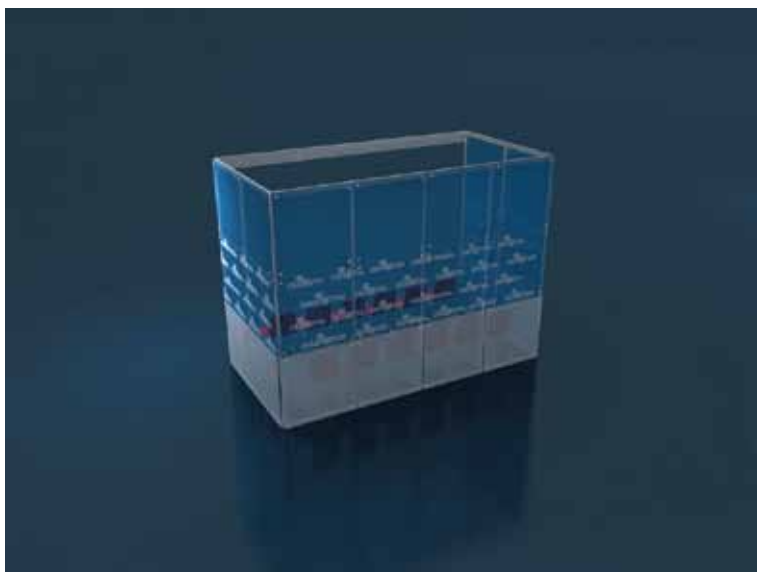

Prostor je ograđen plavim staklima. Stakla su oslikana "pjeskarenom" PVC folijom s motivima koje osigura HTZ. Izvođač je dužan materijale prilagoditi na potrebnu dimenziju.

Unutar prostora potrebno je smjestiti 12 stolica.

GLEDALIŠTE

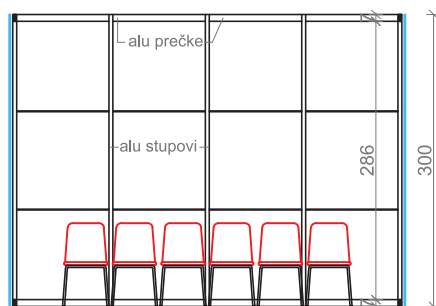

POGLED IZNUTRA



POGLED IZVANA

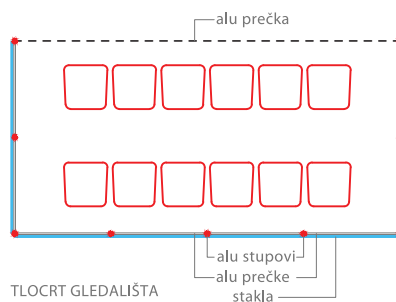

TLOCRT GLEDALIŠTA

Detalji štanda

Detalj 3 Šank



ŠANK pogled

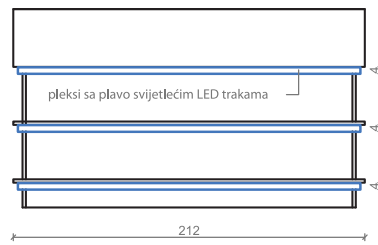

tlocrt - presjek

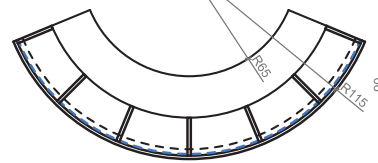

tlocrt - pogled

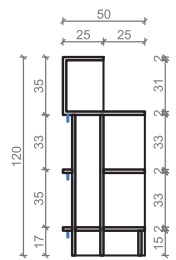

presjek poprečni

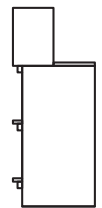

pogled bočni

Detalji štanda

Detalj 4 Klupa za sjedenje

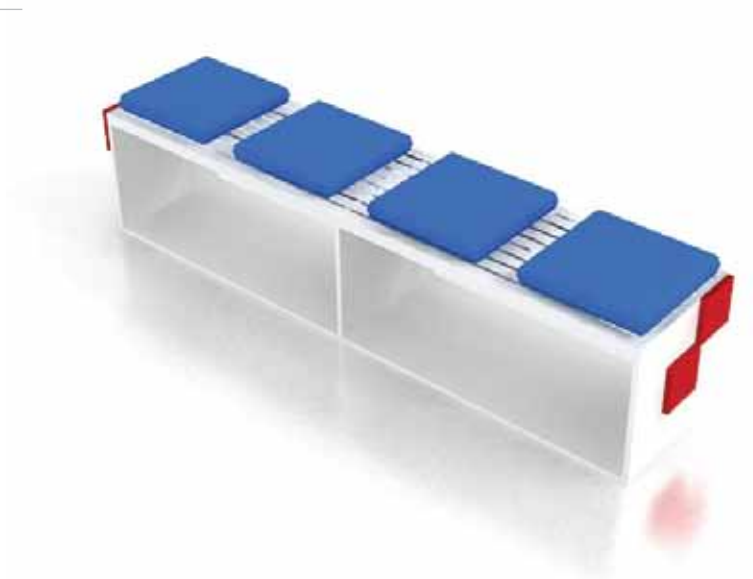

TLOCRT

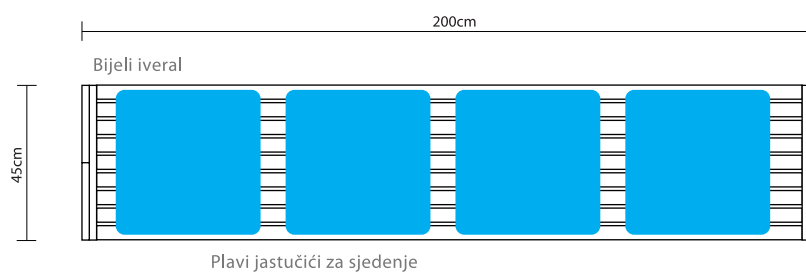

Bijeli i crveni iveral

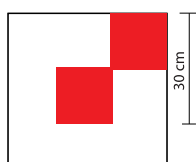

POGLED

